

2 配線機装図 & リレーロケーション

配線機装図

エンジン (3S-GE)	2-2
エンジン (3S-GTE)	2-4
インストルメントパネル	2-6
エアコンワイヤ	2-10
ボデー	2-12

リレーロケーション

リレーロケーション	2-16
-----------------	------

ワイヤハーネス記号	ワイヤハーネス名称
A	エンジンルームメインワイヤ
B	エンジンワイヤ
C	エンジンNo. 3ワイヤ
D	エンジンNo. 2ワイヤ
E	カウルワイヤ
F	フロントドアRHワイヤ
G	フロントドアLHワイヤ
H	フロアメインワイヤ
I	ルーフワイヤ
J	ルーフNo. 3ワイヤ
K	ラゲージルームワイヤ
L	ラゲージルームNo. 2ワイヤ
M	リヤウインドゥNo. 2ワイヤ
N	エアコンNo. 1ワイヤ
O	エアコンNo. 2ワイヤ

無断複製禁止

('93/11 品番6738001)

A 3	A-4	エンジンルーム温度センサー
A 4	B-1	吸気温センサー
A 5	A-1	ABSスピードセンサーRR・LH
A 9	D-3	エンジンコントロールコンピューター
B 2	D-2	エンジンコントロールコンピューター
B 3	D-2	エンジンコントロールコンピューター
B 4	D-4	クーリングファンコンピューター
B 5	D-4	スターターリレー
B 8	A-1	VSV (エバポ)
B 9	C-1	イグナイター
B 10	D-1	イグニッションコイル
B 11	C-1	コンデンサー (ラジオ)
B 12	D-4	VSV (エアコンアイドルアップ)
B 13	A-4	スターター
B 14	A-3	スターター
B 16	A-3	バックアップランプスイッチ (M/T)
B 18	A-3	水温センサー
B 19	A-4	オイルプレッシャースイッチ
B 20	A-2	ウォーターテンパラチャセンサーゲージ
B 21	D-4	スピードメーターセンサー
B 23	A-5	ディストリビューター
B 27	A-2	スロットルポジションセンサー
B 32	A-2	アイドルスピードコントロールバルブ
B 36	D-6	オルタネーター
B 37	D-6	オルタネーター
B 39	C-6	ダイアグノースコネクター
B 40	A-5	クーリングファンモーター
B 41	D-5	O ₂ センサー
B 44	A-5	マグネットクラッチ
B 45	A-1	ニュートラルスタートスイッチ (A/T)
B 46	A-1	ECTソレノイド
B 47	D-3	ECTスピードセンサー
B 48	D-4	VSV (可変吸気制御)
B 50	D-5	VSV (燃圧制御) (~'93.11)
B 51	D-5	ノックセンサー
B 52	D-6	バキュームセンサー
B 53	A-5	インジェクターNo. 4
B 54	A-5	インジェクターNo. 3
B 55	B-5	インジェクターNo. 2
B 56	B-6	インジェクターNo. 1
B 59	D-3	エンジンコントロールコンピューター ('93.11~)
D 2	A-3	スターター
H 1	C-6	ABSスピードセンサーRR・RH
H 3	C-6	クルーズコントロールアクチュエーター (~'93.11)

AB1	D-1	エンジンルームメインワイヤ to エンジンワイヤ
BA1	C-1	エンジンワイヤ to エンジンルームメインワイヤ
BA3	B-1	
BA4	B-1	

BH	C-5	インターカムニホールド
----	-----	-------------

エンジン(3S-GE)

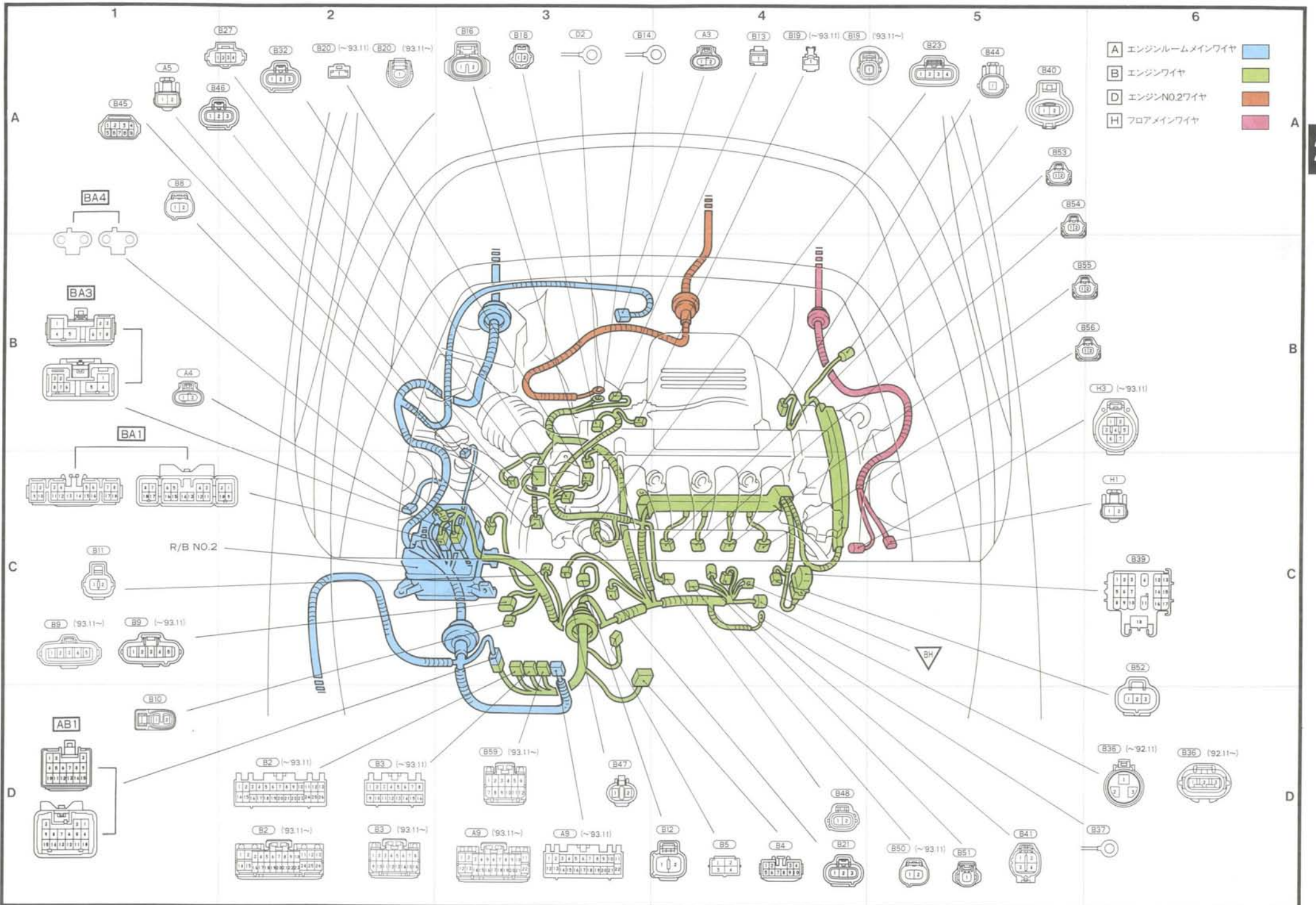

2

A 3	A-3 エンジンルーム温度センサー
A 5	B-1 ABSスピードセンサーRR・LH
A 6	C-2 フューエルポンプレジスター
A 7	C-1 フューエルポンプリレー
A 8	D-3 エンジンコントロールコンピューター
A 10	D-1 TRCコンピューター
B 1	C-1 TRCコンピューター
B 2	D-2 エンジンコントロールコンピューター
B 3	D-3 エンジンコントロールコンピューター
B 4	D-4 クーリングファンコンピューター
B 5	D-4 スターターリレー
B 6	D-4 ソレノイドレジスター
B 8	B-1 VSV (エバポ)
B 9	D-2 イグナイター (〜'93.11)
B 9	D-1 イグナイター ('93.11〜)
B 10	D-2 イグニッションコイル
B 11	D-3 コンデンサー (ラジオ)
B 12	D-4 VSV (エアコンアイドルアップ)
B 13	A-3 スターター
B 14	A-2 スターター
B 15	A-1 エアフロメーター (〜'93.11)
B 16	A-1 バックアップランプスイッチ (M/T)
B 17	A-2 スタートインジェクタータイムスイッチ (〜'93.11)
B 18	A-4 水温センサー
B 19	A-3 オイルプレッシャースイッチ
B 20	A-1 ウォーターテンバラチャセンダーゲージ
B 21	D-4 スピードメーターセンサー
B 22	D-4 VSV (過給圧制御)
B 23	D-4 デイストリビューター
B 24	A-2 インジェクターNo. 4
B 25	A-4 スロットルバルブモーター (〜'93.11)
B 25	A-5 スロットルバルブモーター ('93.11〜)
B 27	B-6 スロットルポジションセンサー
B 28	A-4 インジェクターNo. 3
B 29	B-6 コールドスタートインジェクター (〜'93.11)
B 30	D-6 インジェクターNo. 2
B 31	B-6 サブスロットルポジションセンサー
B 32	C-6 アイドルスピードコントロールバルブ
B 33	C-6 インジェクターNo. 1
B 34	D-5 VSV (T-VIS) (〜'93.11)
B 35	D-5 ノックセンサー
B 36	D-5 オルタネーター
B 37	D-5 オルタネーター
B 38	D-6 ターボプレッシャーセンサー
B 39	D-6 ダイアグノシスコネクター
B 40	A-5 クーリングファンモーター
B 41	A-6 O ₂ センサー ('93.11〜)
B 42	A-6 O ₂ センサー (〜'93.11)
B 43	A-5 排気温センサー
B 44	A-5 マグネットクラッチ
B 57	A-1 吸気温センサーNo. 2 ('93.11〜)
B 58	B-6 吸気温センサーNo. 1 ('93.11〜)
D 2	A-2 スターター
H 1	C-6 ABSスピードセンサーRR・RH
H 3	C-6 クルーズコントロールアクチュエーター (〜'93.11)

AB1	D-1 エンジンルームメインワイヤ to エンジンワイヤ
BA1	B-1
BA2	C-1
BA3	B-1
BA4	B-1

} エンジンワイヤ to エンジンルームメインワイヤ

	D-5 インタークマニホールド
---	-----------------

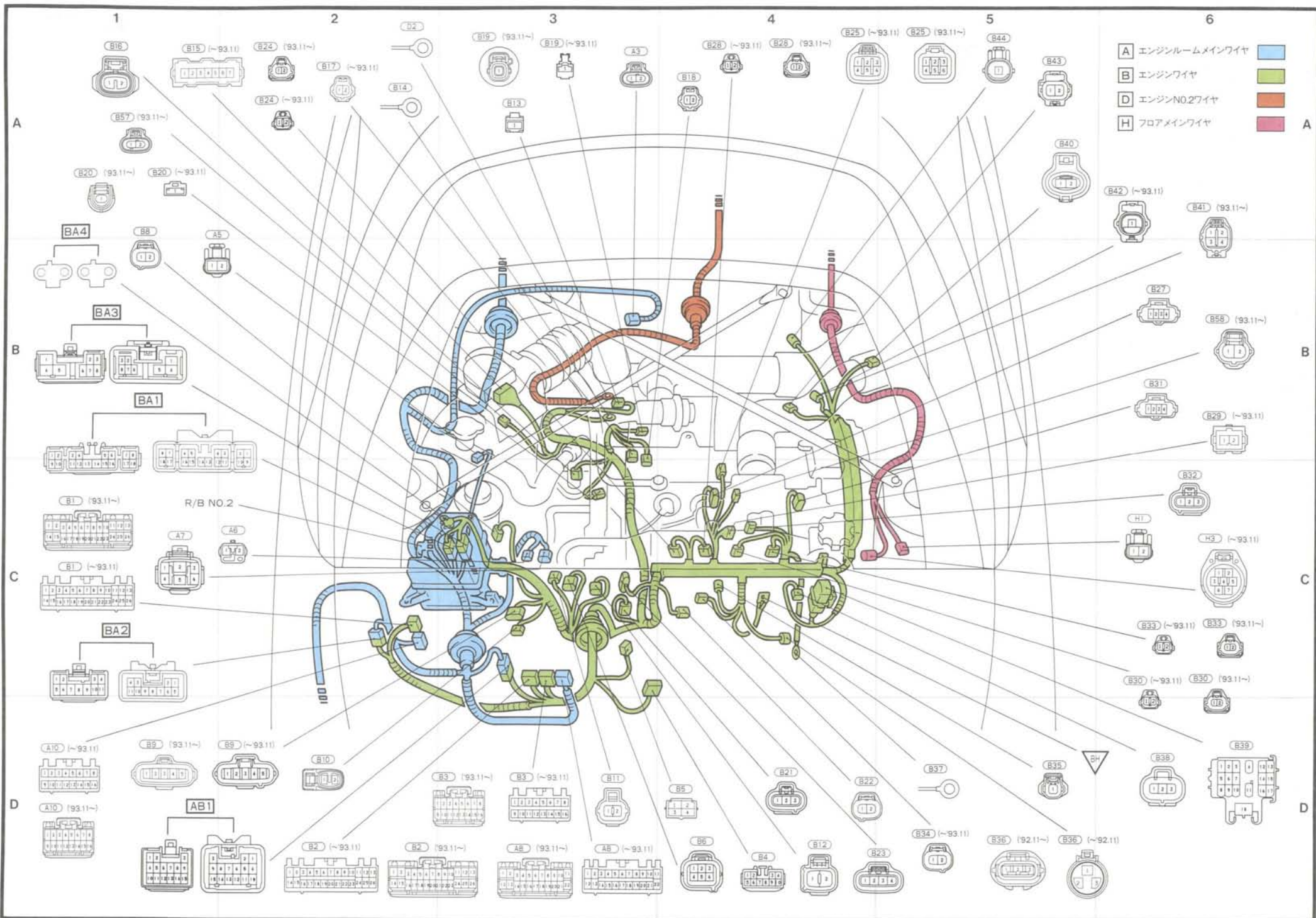

2

E 1	C-5	メインリレー (パワー) (〜'93.11)
E 1	C-6	メインリレー (パワー) ('93.11〜)
E 2	B-11	ダイオード (アイドルアップ)
E 3	B-11	ダイオード (ドアロック)
E 4	B-12	ダイオード (パワーウインドウ)
E 5	B-12	ルームランプコントロールリレー
E 7	C-12	ドアコントロールリレー
E 8	C-12	ミラーコントロールリレー
E 9	A-9	コンビネーションメーター
E 10	A-10	コンビネーションメーター
E 11	A-10	コンビネーションメーター
E 12	A-10	コンビネーションメーター
E 13	A-10	J/C No. 2
E 14	D-8	コンビネーションスイッチ
E 15	D-9	コンビネーションスイッチ
E 16	D-10	キーロックソレノイド
E 17	D-10	ワイヤレスドアロックメインスイッチ (〜'93.11)
E 18	D-10	フォグランプスイッチ
E 19	D-10	遠動フォグランプスイッチ
E 20	A-11	イグニッションスイッチ
E 21	A-11	キーシリンダーランプ
E 22	A-10	ストップランプスイッチ
E 23	A-11	TRC OFFスイッチ
E 24	A-9	クロック
E 25	A-9	ハザードスイッチ
E 26	A-9	モードダンパー切り替え用サーボモーター
E 27	D-7	ライトリマインダーリレー
E 28	A-8	シガレットライター
E 29	A-8	シガレットライター-照明
E 30	A-8	J/C No. 1
E 31	B-8	ラジオ & ステレオ
E 32	A-7	ラジオ & ステレオ
E 33	A-7	ラジオ & ステレオ
E 34	C-7	ヒーターコントロールスイッチ & エアコンスイッチ
E 35	B-7	ヒーターコントロールスイッチ & エアコンスイッチ
E 36	C-7	ヒーターコントロールスイッチ & エアコンスイッチ
E 37	C-7	ヒーターコントロールスイッチ & エアコンスイッチ
E 38	D-8	キーリマインダーリレー
E 39	D-5	フューエルポンプ
E 40	D-5	灰皿照明
E 41	D-5	フューエルセンサーゲージ
E 42	D-5	O/Dメインスイッチ
E 43	D-4	パーキングブレーキスイッチ
E 44	D-4	バックルスイッチRH
E 45	D-4	パターンセレクトスイッチ
E 46	D-2	シフトロックコントロールリレー
E 64	A-2	内外気ダンパー切り替え用サーボモーター
E 65	A-2	日射センサー
E 67	A-3	ダイオード (A/C)
E 68	A-4	ABSコンピューター
E 69	A-1	ブロワーモーター
E 70	A-1	メーターチェックコネクター (〜'93.11)
E 71	A-1	メーターチェックコネクター (〜'93.11)
E 72	A-1	クルーズコントロールコンピューター (〜'93.11)
E 73	A-9	クラッチスイッチ (〜'93.11)
E 74	B-6	ABS & TRCコンピューター
E 75	A-4	ABS & TRCコンピューター
E 76	A-5	ABSコンピューター ('93.11〜)

E 77	D-7	ABSデセラレーションセンサー ('93.11〜)
E 78	B-7	ラジオ & ステレオ (アンブ内蔵型) ('93.11〜)
E 79	A-7	ラジオ & ステレオ (アンブ内蔵型) ('93.11〜)
K 1	C-6	ABS & TRCコンピューター
K 2	C-6	ABSコンピューター
K 3	B-6	ダイオード (TRC)
K 4	B-6	ダイオード (フォグランプ)
K 53	C-6	ABSコンピューター ('93.11〜)
L 1	D-9	テレフォンコンピューター (〜'93.11)
L 2	D-9	スピーカー切り替えリレー (CD付き) (〜'93.11)
L 3	D-9	無線機 (〜'93.11)
L 4	A-11	テレフォンスイッチ (〜'93.11)
L 5	B-7	スピーカー切り替えリレー (CDなし) (〜'93.11)
L 7	C-11	マイク (〜'93.11)

3A	B-12	カウルワイヤ to J/B No. 3
3B	B-12	
3C	B-12	
3D	B-12	

AE 1	B-1	エンジンルームメインワイヤ to カウルワイヤ
AE 2	D-1	
AE 3	B-1	
AE 4	D-1	
EL 1	D-12	カウルワイヤ to ラグゼーブルームNo. 2ワイヤ (〜'93.11)

EN 1	A-5	カウルワイヤ to エアコンNo. 1ワイヤ
EN 2	B-6	
EO 1	A-4	カウルワイヤ to エアコンNo. 2ワイヤ

FE 1	D-11	フロントドアRHワイヤ to カウルワイヤ
FE 2	D-11	

GE 1	C-1	フロントドアLHワイヤ to カウルワイヤ
GE 2	C-1	

HE 1	C-12	フロアメインワイヤ to カウルワイヤ
HE 2	D-12	フロアメインワイヤ to カウルワイヤ ('93.11〜)

IE 1	A-2	ルーフワイヤ to カウルワイヤ
-------------	-----	------------------

KA 1	D-2	ラグゼーブルームワイヤ to エンジンルームメインワイヤ
KA 2	D-5	

KE 1	D-3	ラグゼーブルームワイヤ to カウルワイヤ
KE 2	D-2	
KE 3	A-3	

EC A-1 インストルメントパネル左側

ED D-7 インストルメントパネル中央

EE C-12 インストルメントパネル右側

インストルメントパネル(左側)

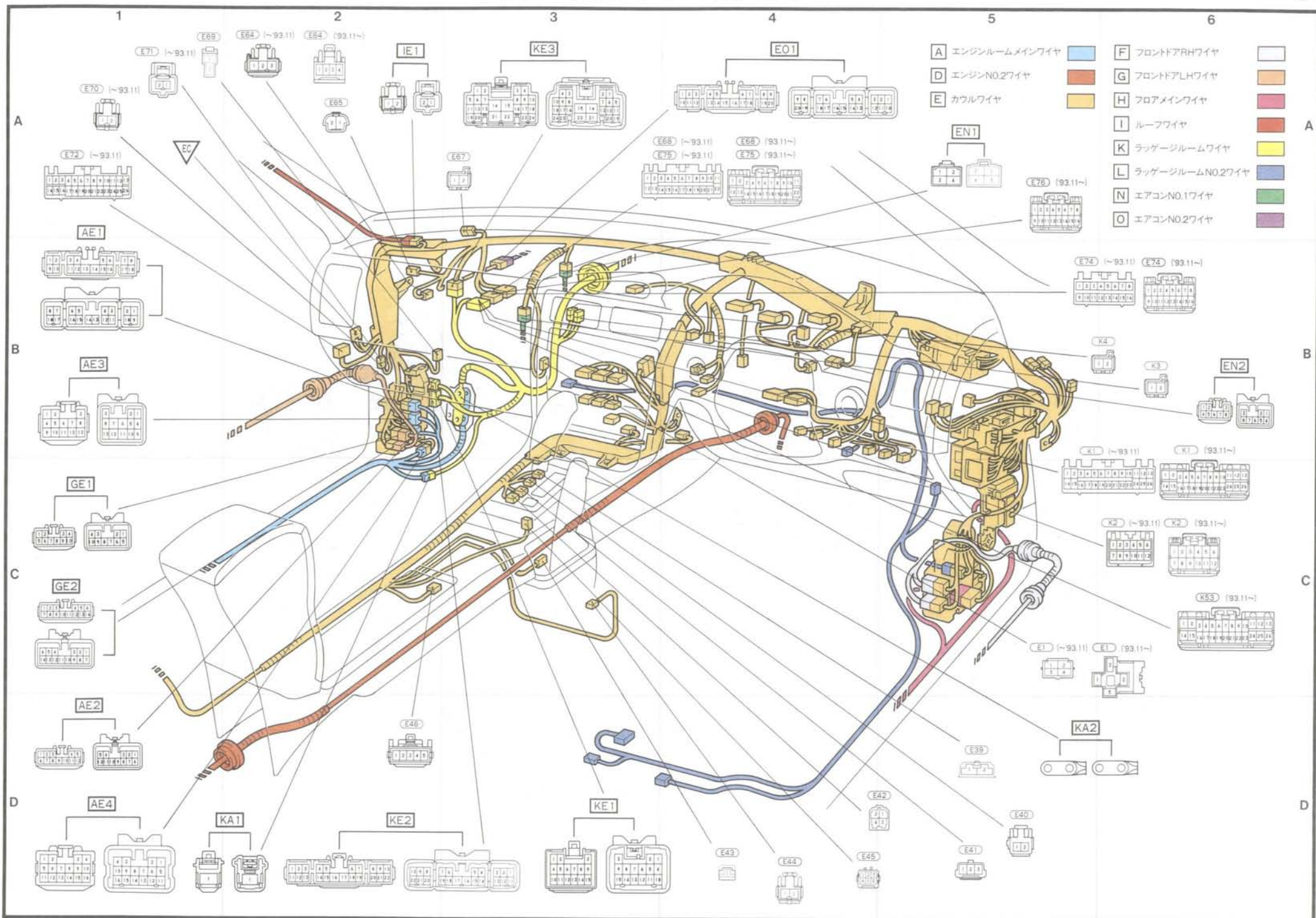

インストルメントパネル(右側)

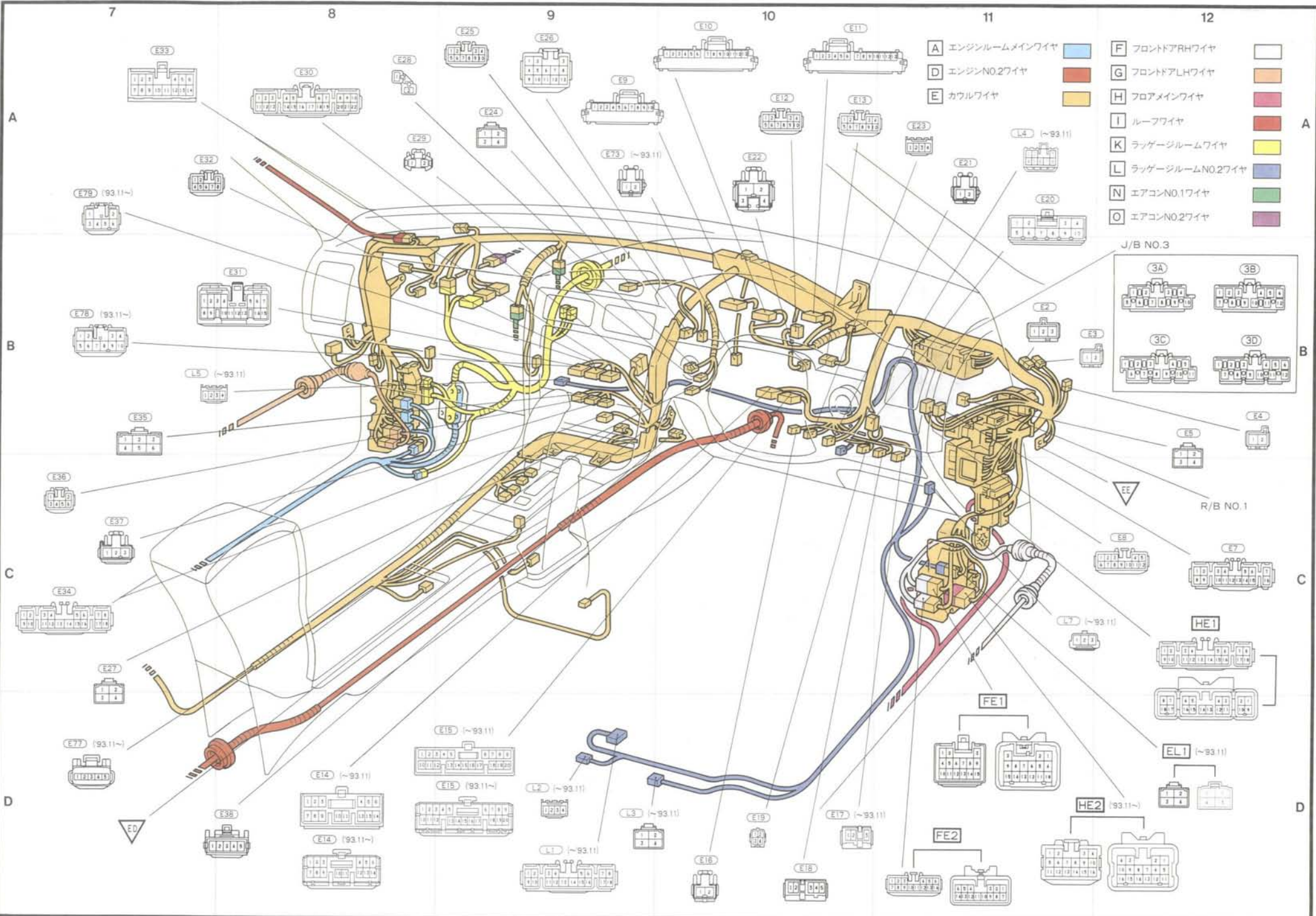

(*93/11 品番6738001)

MEMO

(E 6 4)	B-1	内外気ダンパー切り替え用サーボモーター
(E 6 5)	B-1	日射センサー
(E 6 7)	A-2	ダイオード (A/C)
(N 1)	B-5	ブローレジスター
(N 2)	C-5	内気センサー
(N 3)	C-4	水温センサー
(N 4)	D-4	オートエアコンアンプ
(N 5)	D-3	エアミックスダンパー切り替え用サーボモーター
(N 6)	C-4	オートエアコンアンプ
(N 7)	B-6	モードダンパー切り替え用サーボモーター
(O 1)	A-3	デュアルカット圧カススイッチ (〜'93.11)
(O 2)	D-3	マグネットクラッチリレー
(O 3)	D-2	パワートランジスター
(O 4)	D-3	サーミスター & エバボ後センサー
(O 5)	D-2	エアコンアンプ

(EN 1)	A-5	カウルワイヤ t o エアコンNo. 1ワイヤ
(EN 2)	C-6	
(EO 1)	A-3	カウルワイヤ t o エアコンNo. 2ワイヤ
(IE 1)	A-2	ルーフワイヤ t o カウルワイヤ
(KE 3)	C-1	ラッゲージルームワイヤ t o カウルワイヤ

(EC) B-1 インストルメントパネル左側

(ED) B-4 インストルメントパネル中央

エアコンワイヤ

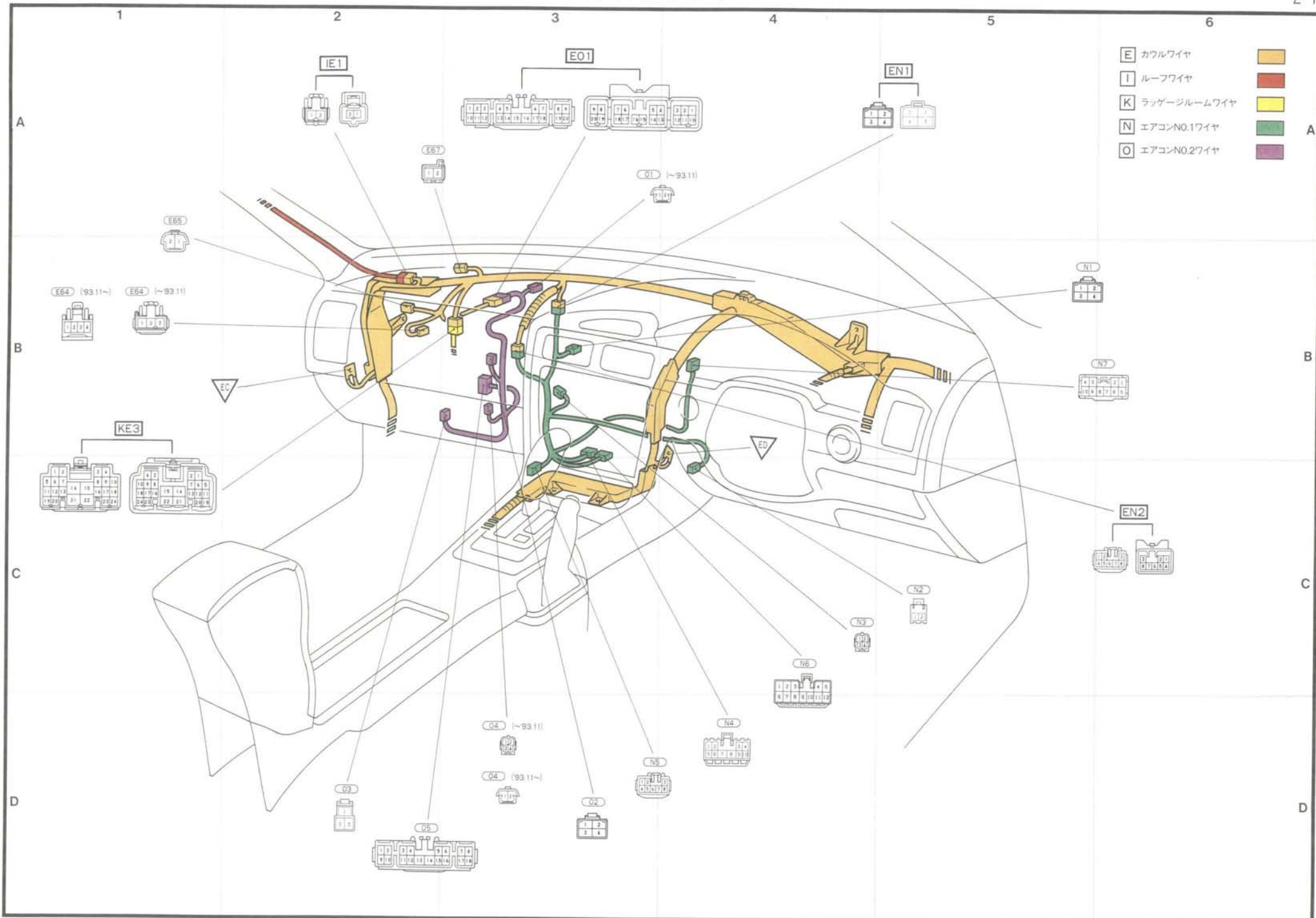







- | | | |
|---|-------------|--------|
| E | カウルワイヤ | Orange |
| I | ループワイヤ | Red |
| K | ラゲージルームワイヤ | Yellow |
| N | エアコンN0.1ワイヤ | Green |
| O | エアコンN0.2ワイヤ | Purple |

(A 1)	D-16	チョークコイル
(A 2)	D-16	ショートコネクタ
(A 3)	A-16	エンジンルーム温度センサー
(A 4)	D-14	吸気温センサー (3S-GE)
(A 5)	D-18	ABSスピードセンサーRR・LH
(A 6)	D-14	フューエルポンプレジスター (3S-GTE)
(A 7)	D-13	フューエルポンプリレー (3S-GTE)
(A 8)	C-18	エンジンコントロールコンピューター (~'93.11)
(A 8)	D-18	エンジンコントロールコンピューター ('93.11~)
(A 9)	C-18	エンジンコントロールコンピューター (~'93.11)
(A 9)	D-18	エンジンコントロールコンピューター ('93.11~)
(A 10)	B-18	TRCコンピューター
(A 11)	C-18	排気温センサー
(A 12)	B-18	ラゲージルームランプ
(A 13)	A-18	リヤコンビネーションランプLH
(A 14)	A-17	ラゲージルームランプスイッチ
(A 15)	A-17	ライセンスプレートランプ
(A 16)	A-14	アンテナモーター
(A 17)	A-14	リヤコンビネーションランプRH
(A 19)	A-17	バックアップランプ ('93.11~)
(A 20)	A-15	センターストップランプ ('93.11~)
(A 21)	A-16	リヤウインドウデフォグガー ⊕ ('93.11~)
(C 1)	A-5	バッテリー ⊖
(D 1)	A-4	バッテリー ⊕
(D 2)	D-13	スターター
(E 4 7)	C-13	DSPコントロールユニット
(E 4 8)	C-13	DSPコントロールユニット
(E 4 9)	D-13	DSPコントロールユニット
(E 5 0)	C-13	ウーハースピーカーRH
(E 5 1)	C-13	ウーハーアンプRH
(E 5 2)	B-13	カーテシスイッチRH
(E 5 3)	B-13	リヤスピーカーRH
(E 5 4)	D-17	ステレオパワーアンプ
(E 5 5)	D-18	ステレオパワーアンプ
(E 5 6)	D-18	ステレオパワーアンプ (DSPなし)
(E 5 7)	D-18	ステレオパワーアンプ (DSP付き)
(E 5 8)	D-16	ウーハースピーカーLH
(E 5 9)	D-17	ウーハーアンプLH
(E 6 0)	D-14	カーテシスイッチLH
(E 6 1)	D-14	リヤスピーカーLH
(F 1)	A-8	フロントスピーカーRH
(F 2)	A-8	リモートコントロールアクチュエーターRH (除く格納式ドアミラー)
(F 3)	A-8	リモートコントロールアクチュエーターRH (格納式ドアミラー)
(F 4)	A-8	ツイーターRH
(F 5)	A-8	パワーウインドウモーターRH
(F 6)	A-8	アウトミラースイッチ
(F 7)	A-9	ドアコントロールスイッチ (パワーウインドウマスタースイッチ)
(F 8)	A-9	カーテシランプRH
(F 9)	A-9	ドアコントロールスイッチRH (キー連動用)
(F 10)	A-9	ドアコントロールモーターRH
(G 1)	D-12	フロントスピーカーLH
(G 2)	B-12	リモートコントロールアクチュエーターLH (除く格納式ドアミラー)
(G 3)	B-12	リモートコントロールアクチュエーターLH (格納式ドアミラー)
(G 4)	B-12	ツイーターLH
(G 5)	D-12	パワーウインドウモーターLH
(G 6)	B-12	パワーウインドウスイッチLH

(G 7)	C-12	カーテシランプLH
(G 8)	C-12	ドアコントロールスイッチLH (キー連動用)
(G 9)	C-12	ドアコントロールモーターLH
(H 1)	A-16	ABSスピードセンサーRR・RH
(H 3)	A-14	クルーズコントロールアクチュエーター (~'93.11)
(H 4)	B-13	ドアコントロールレシーバー
(I 1)	A-9	ルームランプ
(J 1)	A-16	リヤウインドウデフォグガー ⊕ (~'93.11)
(J 2)	A-15	センターストップランプ (~'93.11)
(K 1)	A-11	ABS & TRCコンピューター
(K 2)	A-12	ABSコンピューター
(K 3)	C-7	ダイオード (TRC)
(K 4)	C-7	ダイオード (フォグランプ)
(K 5)	A-4	バッテリー ⊕
(K 6)	A-3	ペーンポンプモーター
(K 7)	A-4	ペーンポンプモーター
(K 8)	C-5	高圧スイッチ (~'93.11)
(K 9)	A-6	パワーステアリングドライバー
(K 10)	D-4	パワーステアリングドライバー
(K 11)	D-5	パワーステアリングドライバー
(K 12)	D-1	ホーンRH
(K 13)	D-1	外気センサー
(K 14)	D-2	ホーンLH
(K 15)	D-4	サイドターンLH
(K 16)	D-2	フォグランプLH
(K 17)	D-3	サーボモーターLH
(K 18)	D-3	クリアランスランプLH & フロントターンLH
(K 19)	D-3	コンデンサーファンモーター
(K 20)	D-4	ヘッドランプLH
(K 21)	D-4	リトラクターモーターLH
(K 22)	D-5	リトラクターコントロールリレー
(K 23)	A-4	リフレクターコントロールコンピューター
(K 24)	A-5	リフレクターコントロールコンピューター
(K 26)	C-6	ABSスピードセンサーFR・LH
(K 27)	B-6	パワーステアリングコンピューター
(K 28)	B-6	パワーステアリングリレー
(K 29)	C-6	パワーステアリングリレー
(K 30)	B-6	ワイパーモーター
(K 31)	A-3	ブレーキレベルウォーニングスイッチ
(K 32)	A-3	ABSアクチュエーター
(K 33)	A-3	ABSスピードセンサーFR・RH
(K 34)	A-1	ABSアクチュエーター
(K 35)	A-2	ABSアクチュエーター
(K 36)	A-2	TRCポンプモーター
(K 37)	A-2	ABSアクチュエーター
(K 38)	A-1	ABSアクチュエーター
(K 39)	A-2	ABSアクチュエーター
(K 40)	A-1	TRCリレー
(K 41)	A-1	TRCリレー
(K 42)	D-2	TRCアクチュエーター
(K 43)	C-1	TRCアクチュエーター
(K 44)	D-1	ラジエーターファンモーター
(K 45)	D-2	水温センサー
(K 46)	B-1	リトラクターモーターRH
(K 47)	C-1	ウォッシャーモーター
(K 48)	B-1	ヘッドランプRH
(K 49)	C-1	クリアランスランプRH & フロントターンRH
(K 50)	C-1	フォグランプRH

(K 51)	D-1	サーボモーターRH
(K 52)	B-1	サイドターンRH
(K 53)	A-11	ABSコンピューター ('93.11~)
(K 54)	C-6	高圧スイッチ & デュアルカット圧力スイッチ ('93.11~)
(M 1)	A-15	リヤウインドウデフォグガー ⊖
(AB 1)	A-13	エンジンルームメインワイヤ to エンジンワイヤ
(AE 1)	D-10	エンジンルームメインワイヤ to カウルワイヤ
(AE 2)	D-9	
(AE 3)	D-9	
(AE 4)	D-9	
(AE 5)	D-16	
(AE 6)	D-15	
(BA 2)	B-18	エンジンワイヤ to エンジンルームメインワイヤ
(FE 1)	A-7	フロントドアRHワイヤ to カウルワイヤ
(FE 2)	A-7	
(GE 1)	D-11	フロントドアLHワイヤ to カウルワイヤ
(GE 2)	D-11	
(HE 1)	C-7	フロアメインワイヤ to カウルワイヤ
(HE 2)	B-7	フロアメインワイヤ to カウルワイヤ ('93.11~)
(IE 1)	A-10	ルーフワイヤ to カウルワイヤ
(JA 1)	D-17	ルーフNo.3ワイヤ to エンジンルームメインワイヤ (~'93.11)
(KA 1)	D-8	ラゲージルームワイヤ to エンジンルームメインワイヤ
(KA 2)	D-11	
(KE 1)	D-7	ラゲージルームワイヤ to カウルワイヤ
(KE 2)	D-8	
(KE 3)	D-10	

	D-16	左リヤビラー
	A-17	バックパネル中央
	A-5	バッテリー ⊖
	D-7	インストルメントパネル左側
	B-6	左フェンダーエプロン
	A-2	右フェンダーエプロン
	A-14	右リヤビラー

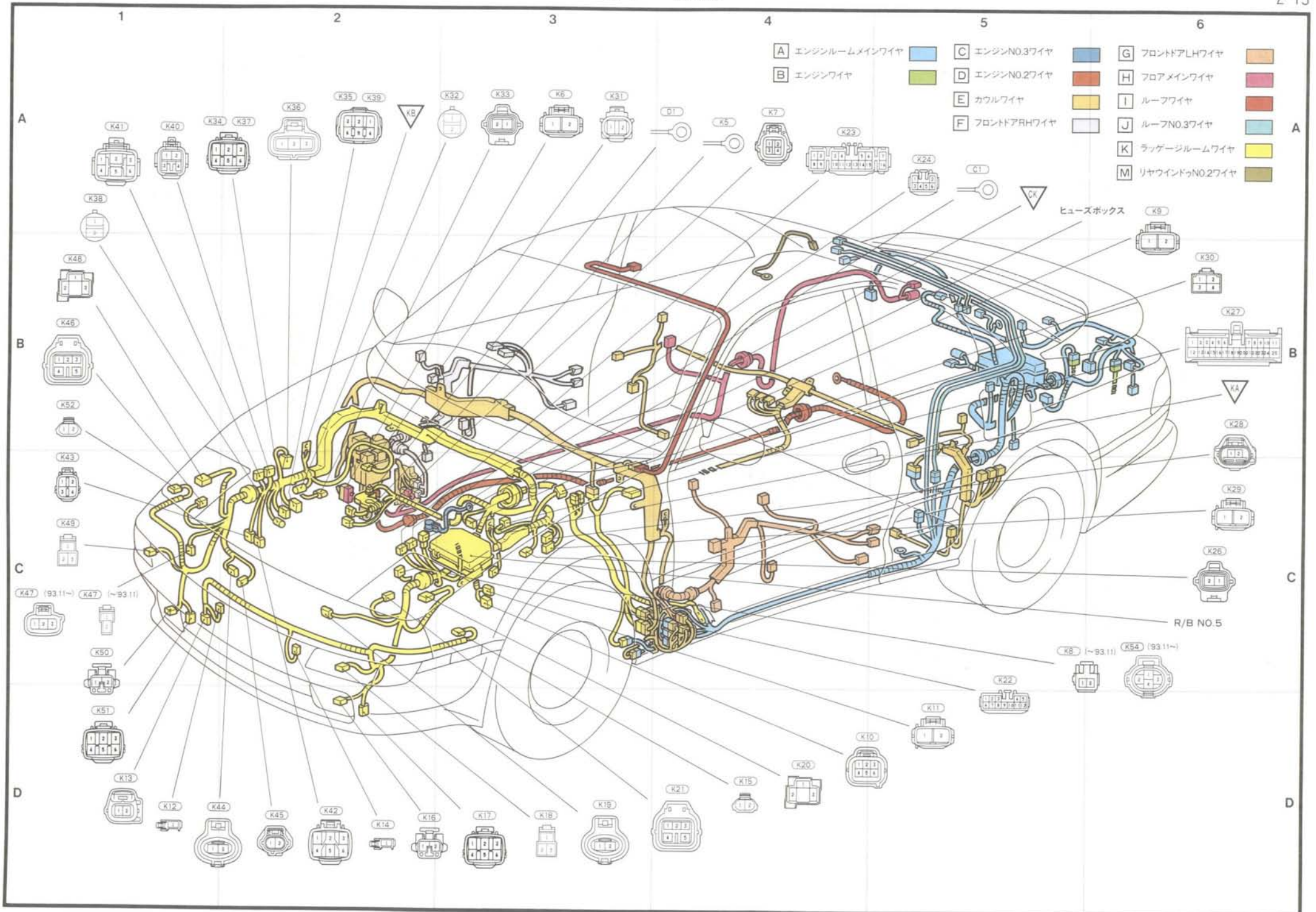

ボデー(中央)

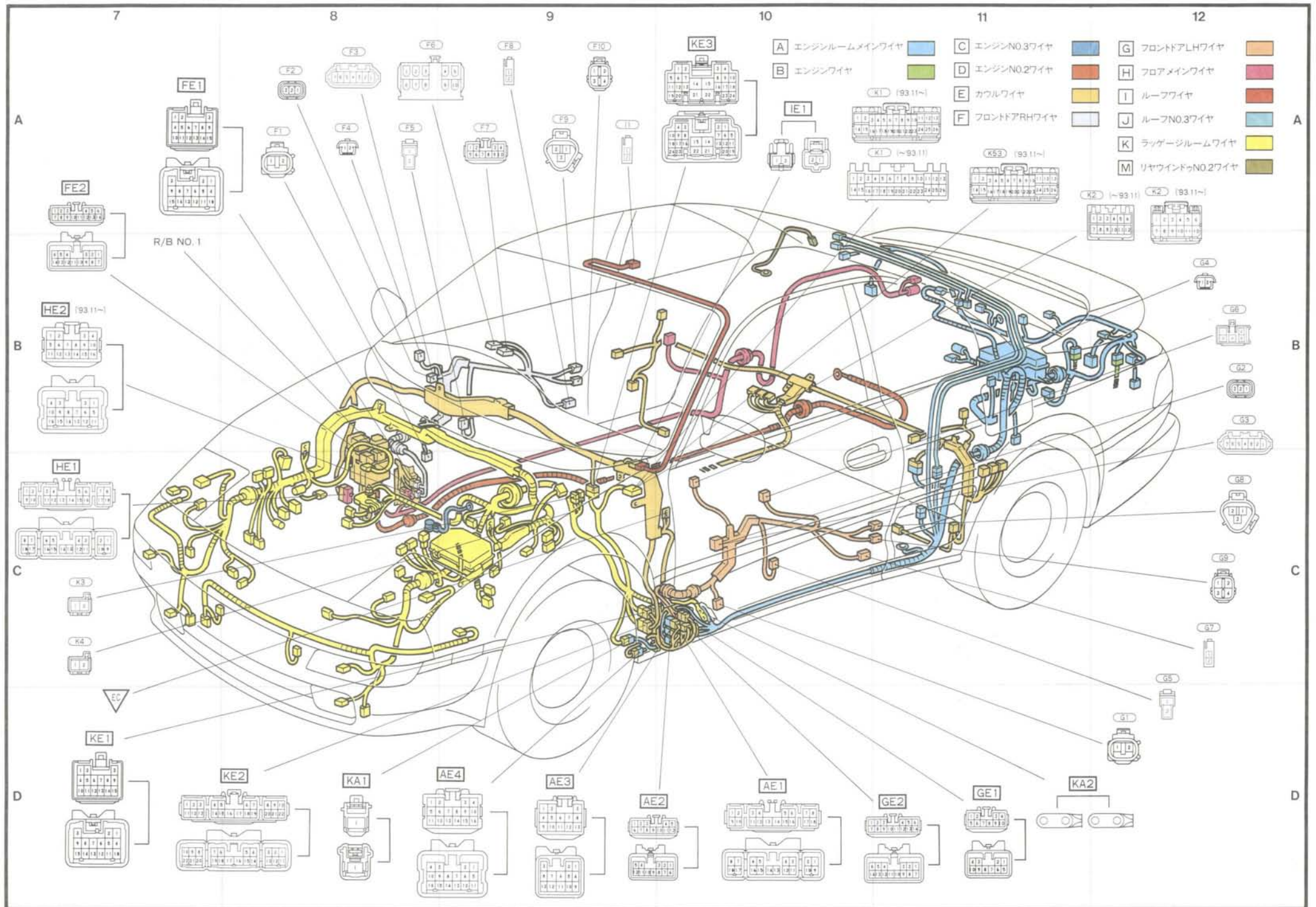

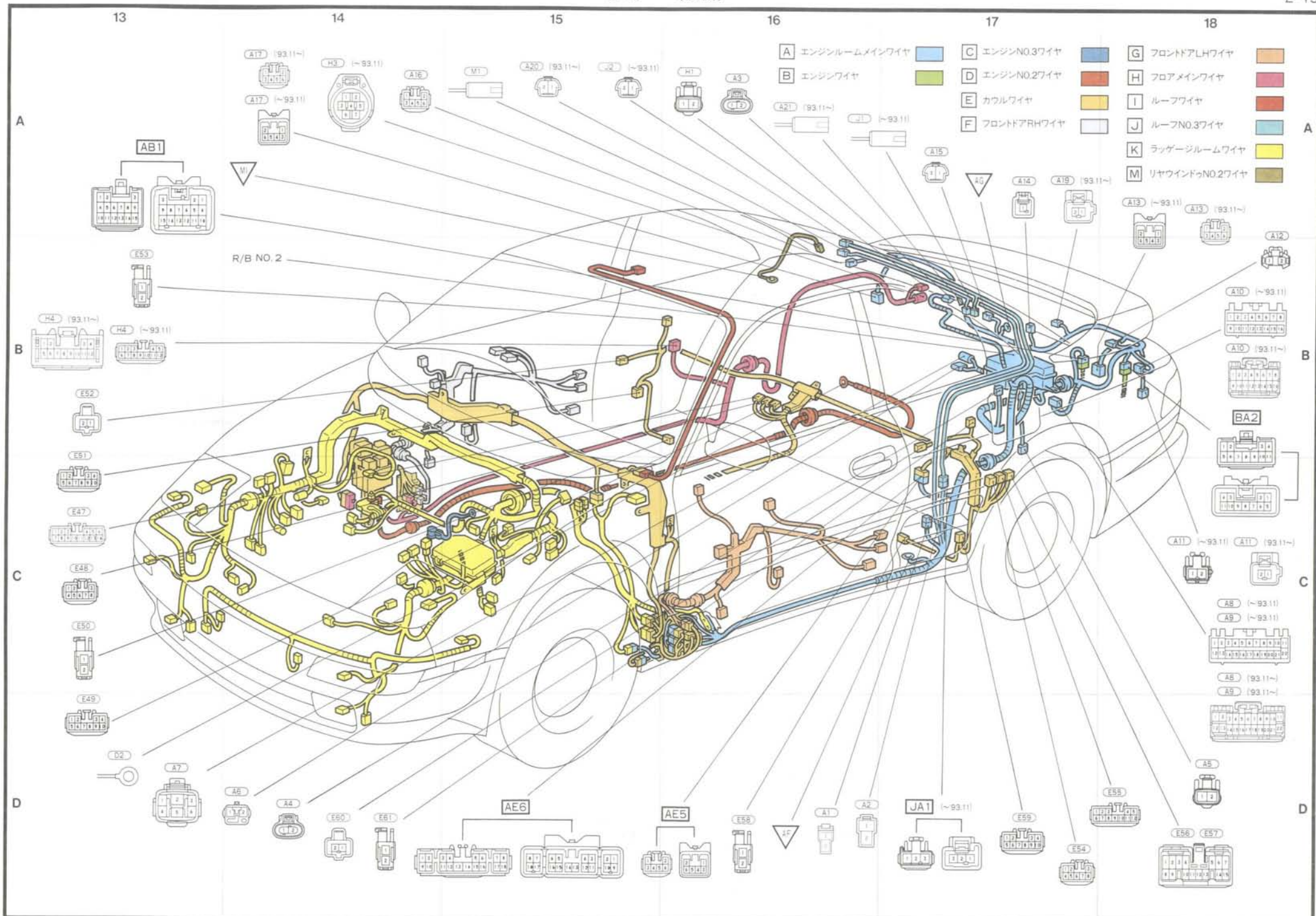

リレーロケーション

エンジン

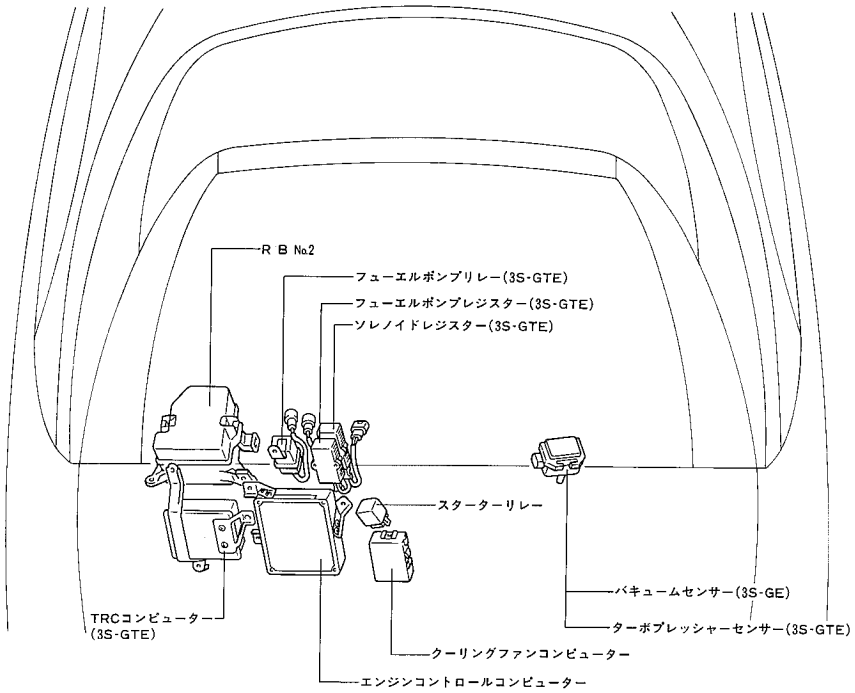

インストルメントパネル

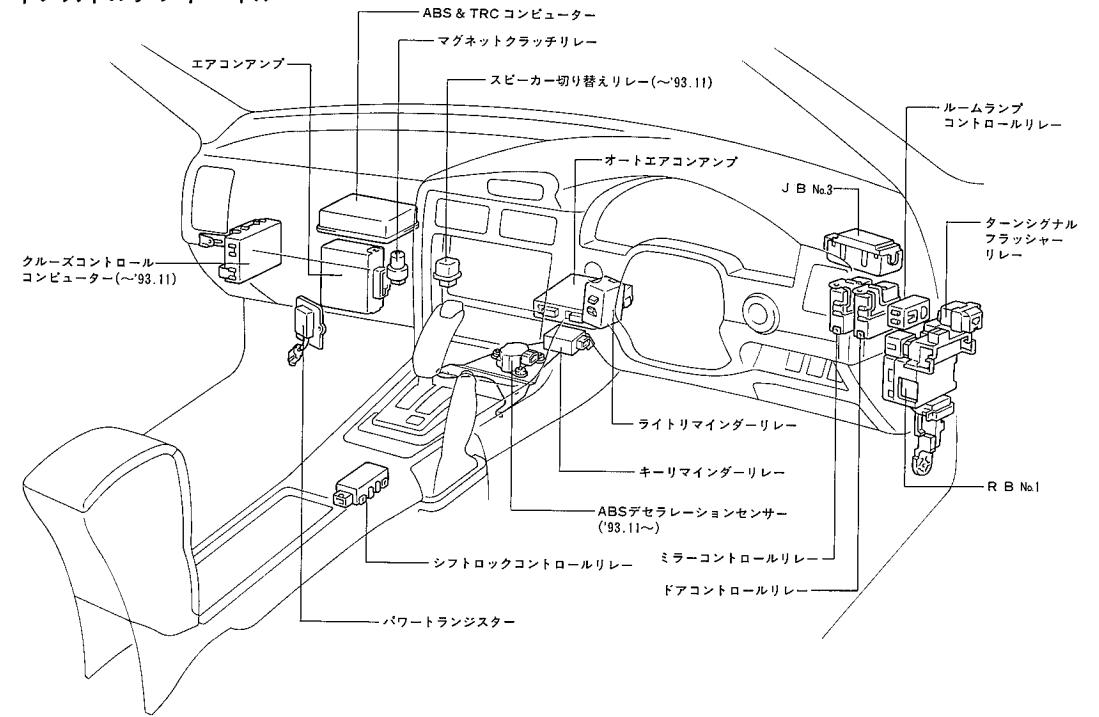

ボデー

