

④6 スイッチの使い方

ライトスイッチ	46
方向指示レバー	48
ワイパー & ウォッシャースイッチ	49
リヤウインドゥデフォグ(曇り取り)スイッチ	50
フォグランプスイッチ	50
非常点滅灯スイッチ	51

スイッチの使い方

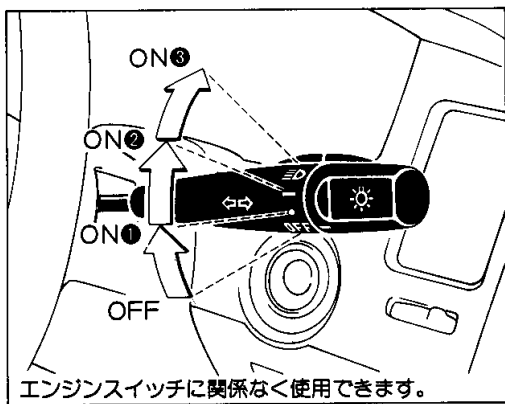

ライトスイッチ

ツマミを回すとON②、ON③の位置でランプ類が点灯します。詳しくは、次表の「ツマミの位置と灯火の関係」を参照してください。



エンジン停止時、ヘッドランプなどのランプを長時間つけたままにしないでください。バッテリーあがりを起こし、エンジンの始動ができなくなり
ちょっと一言
ます。

▶ ツマミの位置と灯火の関係

< OFFから③Dに回すとき >

ツマミの位置	ヘッドランプ	車幅灯/ 尾灯/ 番号灯/ 計器照明灯
OFF		消灯 消灯
ON① ●		消灯 消灯
ON② —		消灯 点灯
ON③ ≡D		点灯 点灯

< ③DからOFFに回すとき >

ツマミの位置	ヘッドランプ	車幅灯/ 尾灯/ 番号灯/ 計器照明灯
ON③ ≡D		点灯 点灯
ON② —		消灯 点灯
ON① ●		消灯 消灯
OFF		消灯 消灯



注意!

ライトスイッチを操作するときは、ヘッドランプ付近に人がいないことを確かめてから操作してください。ヘッドランプが起き上がり、下がったりするときには手をはさむおそれがあります。

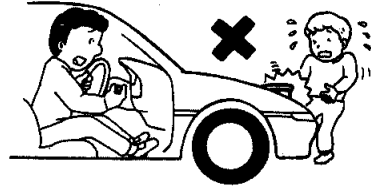

▶寒冷地などでヘッドランプ昇降装置が凍結するおそれがある場合または凍結したときは

1. 走行時に支障のないようライトスイッチを●の位置にしてレバーを手前に引き、ヘッドランプを起しておきます。
2. 昇降装置が凍結してヘッドランプが下がらないときは、氷が溶けてからライトスイッチをOFFにしてヘッドランプを格納してください。



注意!

寒冷地などで、ヘッドランプが起き上がったまま（または格納状態）のときに昇降装置が凍結し、作動しないときは、スイッチを操作する前に必ず氷を溶かしてください。凍結した状態のままスイッチ操作を何度も繰り返すとバッテリーあがりを起こすおそれがあります。

▶ライトスイッチをIII Dにしてもヘッドランプが起き上がらないとき、またはOFFにしても下がらないときは

1. ライトスイッチをOFFにします。
2. フロントトランク内左側にあるヒューズ（リトラ[30A]）をはずします。（101ページの「ヒューズの受け持つ装置」を参照してください。）

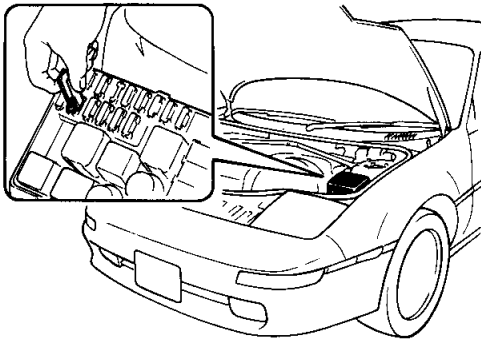

ちょっと一言

ヒューズは必ずはずしてください。はずさないで次の作業をすると、電源がはいったりヘッドランプが急に起き上がり下がったりすることがあるため、手などをはさむおそれがあります。

3. 下図の位置にあるモーター部の赤色のつまみを回すとヘッドランプが起き上がるか、または下がります。なお、つまみを図の反対方向に回すことは絶対にやめてください。

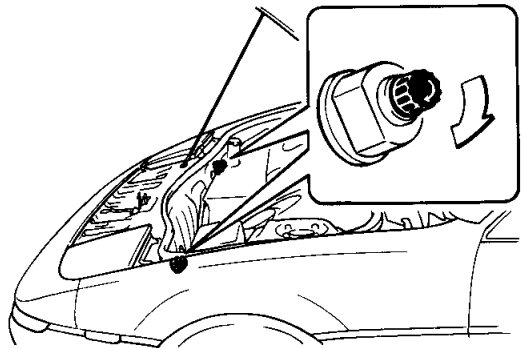

4. 2.ではずしたヒューズを取りつけます。



ちょっと一言

1. ヘッドランプを下げたときに車体のラインと平行になれば正しい格納状態です。
2. ヘッドランプを上げたときは、一度ライトスイッチをIII Dの位置にして点灯することを確認してください。
3. ライトスイッチを操作したときヘッドランプが正常に作動しない場合は、トヨタ販売店で点検を受けてください。

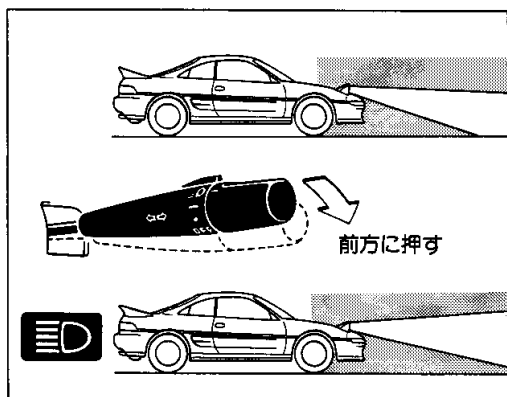

■ヘッドランプの上下切り替えと追いこし合図のしかた

▶ヘッドランプの上下切り替え

- 1.レバーを前方に動かすとヘッドランプが上向きになります。
- 2.ヘッドランプが上向きのときは、計器内のヘッドランプ上向き表示灯が点灯します。

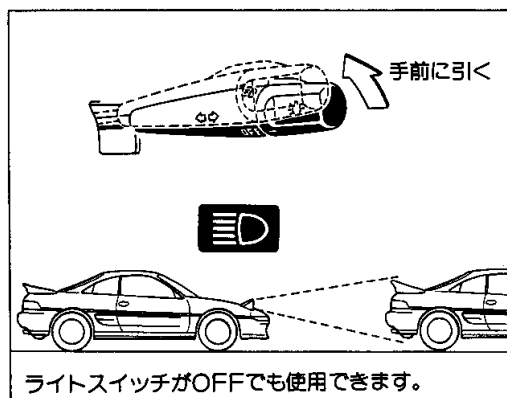

▶追いこし合図のしかた

- 1.レバーを手前に引いている間、ヘッドランプが起き上がり点灯します。このとき同時に、計器内のヘッドランプ上向き表示灯が点灯します。
- 2.レバーから手を離すと、約2秒後にヘッドランプは自動的に格納されます。

ライトスイッチがOFFでも使用できます。

■ランプ消し忘れ警告ブザー

GT、GT-S、G-LIMITED

車幅灯が点灯したまま、エンジンスイッチをLOCKの位置にして運転席ドアを開くと、ブザーが鳴りランプ類の消し忘れを警告します。

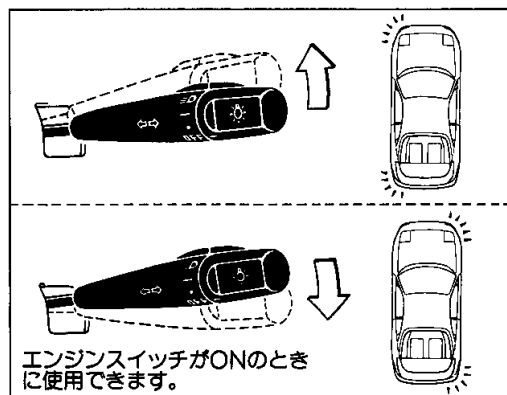

エンジンスイッチがONのときに使用できます。

方向指示レバー

- 1.レバーを上または下へ操作すると、左または右側の方向指示灯および計器内の方向指示灯表示灯が点滅します。
- 2.レバーはハンドルをもどすと自動的にもどります。もどらないときは、手でもどしてください。
- 3.車線変更などのときには、レバーを軽く上または、下へ操作している間、それぞれの方向指示灯および方向指示灯表示灯が点滅し、手を離すと消灯します。

ワイパー & ウォッシャースイッチ

 凍結のおそれがあるときや長期間ワイパーを使用しなかったときは、走行前にワイパーゴムがガラスに張りついていないことを点検してください。
ちよつと一書 ガラスに張りついたまま作動させると損傷したり、モーターが故障することがあります。

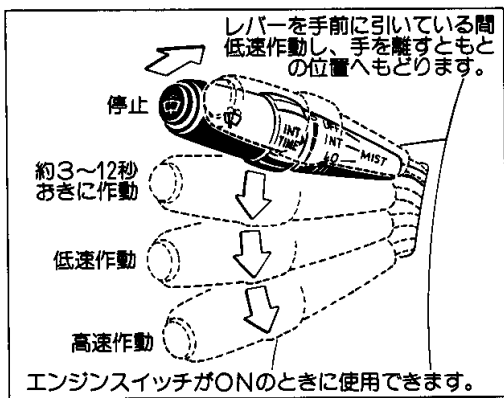

■ワイパーの使い方

- 1.レバーを図のように操作するとワイパーが作動します。
- 2.INT TIMEのつまみを右図のように操作すると、間けつ時間（作動から次の作動までの停止時間）を約3~12秒の間で調整できます。

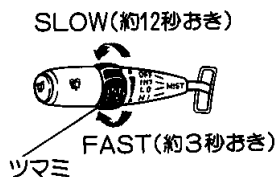

スイッチの使い方

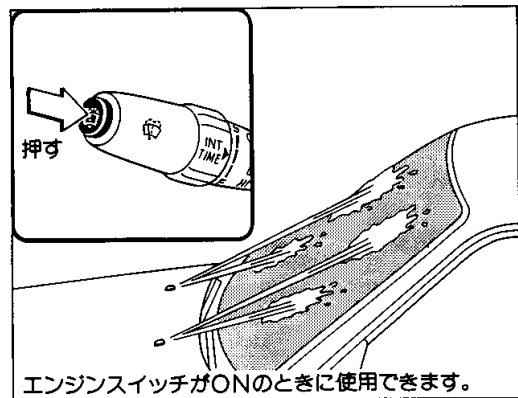

■ウォッシャー液の噴射方法

レバー先端についているスイッチを押している間ウォッシャー液が噴射され、ワイパーが作動します。
スイッチを離すと数回作動し、停止します。

 1.ウォッシャー液が十分出ないときは、ウォッシャー液ポンプをいためることがあります。
ちよつと一書 2.からぶきはガラスを傷つけることがあります。必ず、ウォッシャー液を噴射してからワイパーを作動させてください。

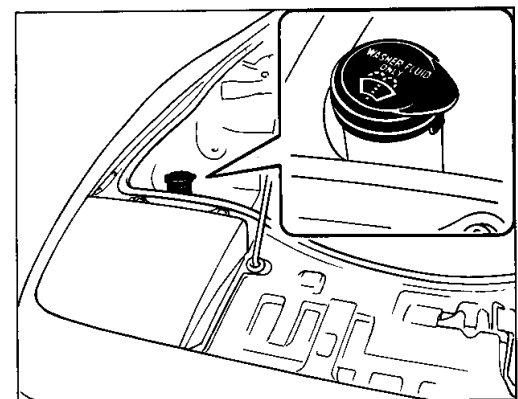

 寒冷時にウォッシャー液を使用するときはガラスに噴射された液が凍結し、視界不良を起こすことがありますので、先にフロントガラスを暖めてください。
注意！

▶ウォッシャータンクの位置

フロントトランク右側前部に取りつけてあります。

⑤0 スイッチの使い方

リヤウインドゥデフォグガー(曇り取り)スイッチ/フォグランブスイッチ

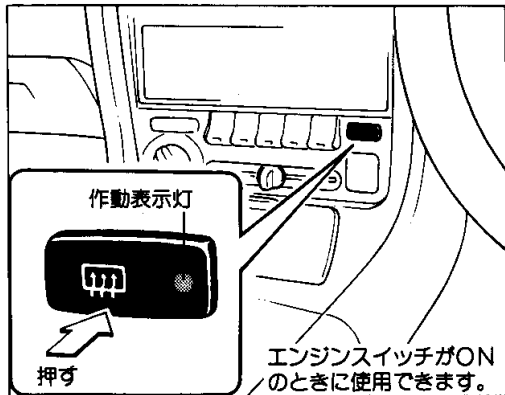

リヤウインドゥデフォグガー(曇り取り)スイッチ

リヤウインドゥガラスが曇ったとき、ガラスの表面を暖めて、曇りを取ります。

1. スイッチを押すと作動し、作動表示灯が点灯します。
2. スイッチをもう一度押すと停止します。



1. 曇り取り以外には使用しないでください。雨水の乾燥や雪などを溶かすことはできません。
2. 熱線入りガラス(内側)の清掃は、湿った布で熱線にそって、軽くふいてください。ガラスクリーナーなどは使用しないでください。

フォグランブスイッチ

■使い方

GT

1. スイッチを押すと、フォグランブが点灯し、表示灯が点灯します。
2. スイッチの上側を押すと、フォグランブはステアリングに連動して回す方向に照射範囲をひろげます。
3. スイッチの下側を押すと、通常のフォグランブとして使用できます。
4. フォグランブを消すときは反対側を軽く押します。

GT-S、G-LIMITED、G

スイッチの上側を押すと点灯し、下側を押すと消灯します。

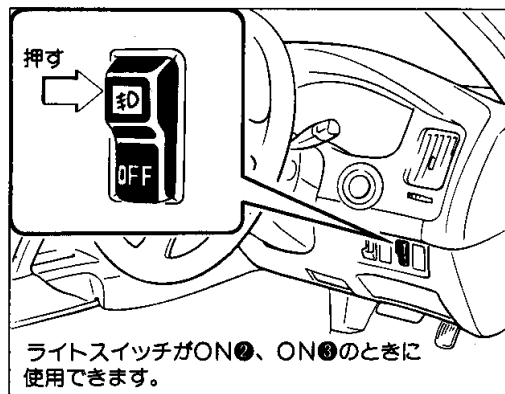
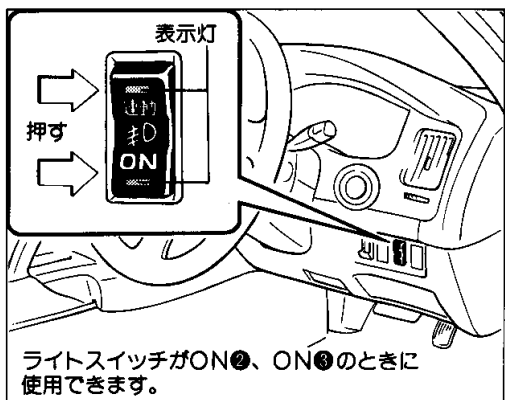

■表示灯

フォグランブが点灯すると、点灯します。

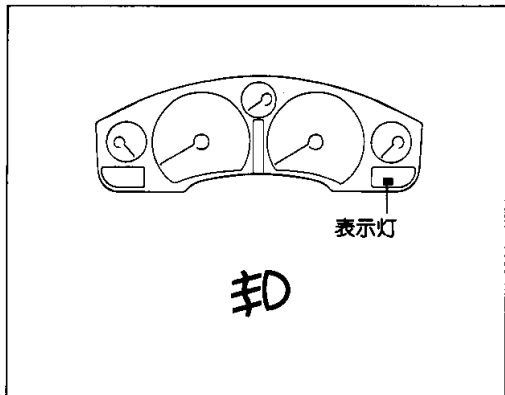

スイッチの使い方

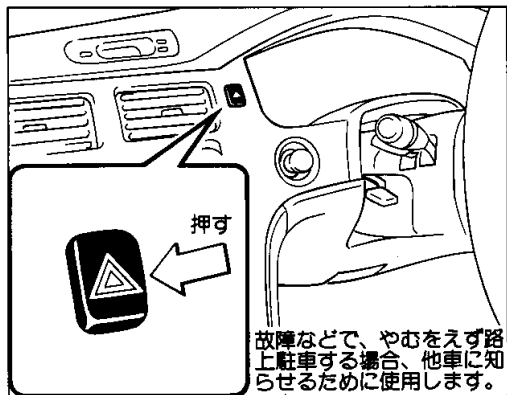

非常点滅灯スイッチ

1. スイッチを押すとすべての方向指示燈が点滅します。このとき同時に計器内にある方向指示燈表示燈も点滅します。



2. もう一度押すと消灯します。



ちよつと一言

1. 完全充電状態のバッテリーでも長時間使用すると、バッテリーあがりを起こし、エンジンの始動ができなくなります。
2. 走行中、異常がないのに使用すると、他車の誤解を招き危険です。