

# ドア、ウィンドウ等各部の開閉

ドア、ウィンドウ等各部の開閉

キー.....24  
 ドア.....24  
 電気式ドアロック.....26  
 ワイヤレスドアロックリモコン.....27  
 パワー(電動)ウィンドウ.....28  
 エンジンフード.....29  
 フューエルリッド(燃料補給口).....30  
 トランク.....31

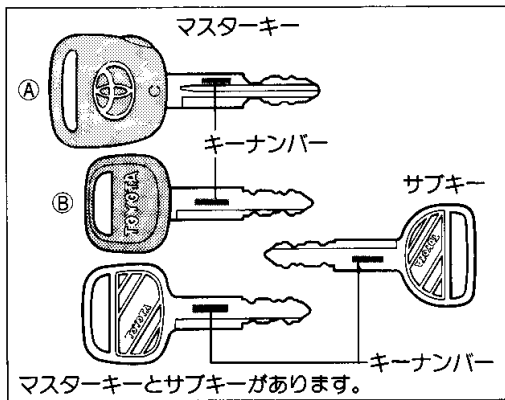

## キー

### ■マスターキー

ワイヤレスドアロック付き車は(A)、ワイヤレスドアロック付き車以外は(B)になります。

キーナンバーをひかえておいてください。万一、キーを紛失した場合には、ナンバーをトヨタ販売店へご連絡いただければ、専用カッターにより純正のキーを作ることができます。

### ■サブキー

サブキーではグローブボックス(小物入れ)の施錠・解錠およびトランクを開けることはできません。

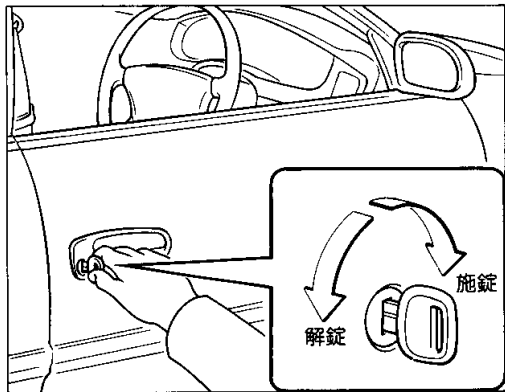

## ドア

### ■車外からの施錠と解錠

#### ▶キーを使った施錠と解錠

キーを前に回すと施錠、うしろに回すと解錠されます。

#### ▶キーを使わずに施錠するには

- ①ロックレバーを前側へ押し
- ②ドアハンドルを引き上げたまま
- ③ドアを閉めます。

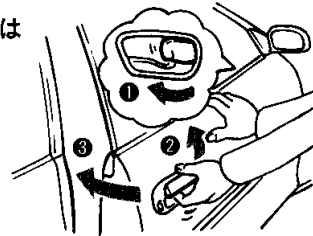

**注意**  走行する前に全てのドアが確実に閉まっていることを確認してください。ドアが確実に閉まっていなると走行中にドアが突然開き思わぬ事故につながるおそれがあります。

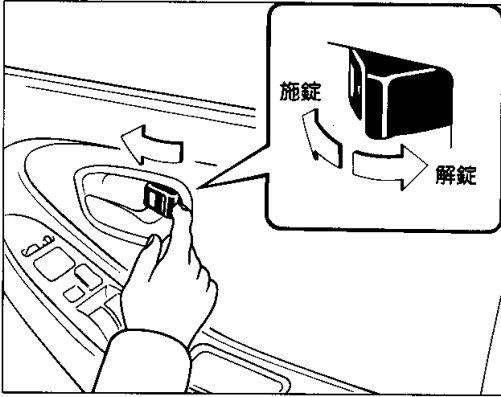

■車内からの施錠と解錠

▶施錠するには

ロックレバーを前側へ押すと施錠できます。

▶解錠するには

- ①ロックレバーをうしろ側へ押し
- ②ドアレバーを引くとドアが開きます。

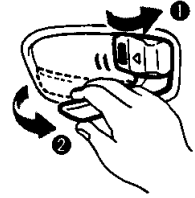

■キー抜き忘れ防止チャイム

エンジンスイッチをLOCKまたはACCの位置にして運転席ドアを開けると、チャイムが鳴りキーの抜き忘れを警告します。



- 車から離れるときは、必ずエンジンを止め施錠することが法的に義務づけられています。また、施錠していても車内に貴重品などを置かないようにしましょう。
- キーの閉じ込み防止のため、キーを持っていることを確認してから施錠しましょう。

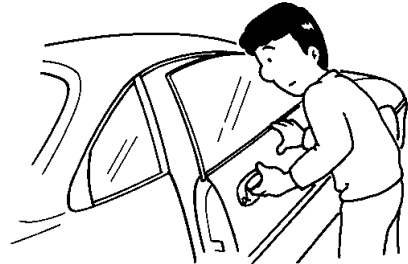

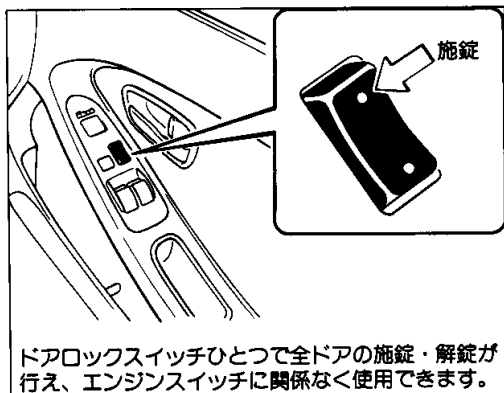

ドアロックスイッチひとつで全ドアの施錠・解錠が行え、エンジンスイッチに関係なく使用できます。

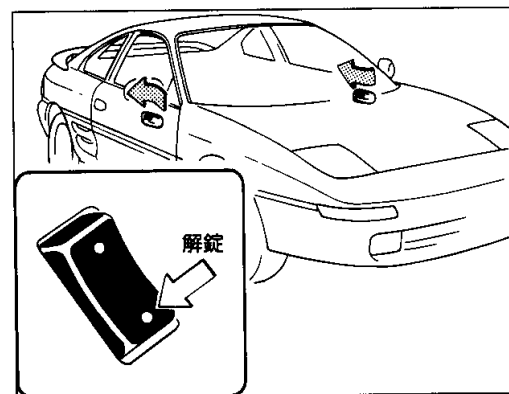
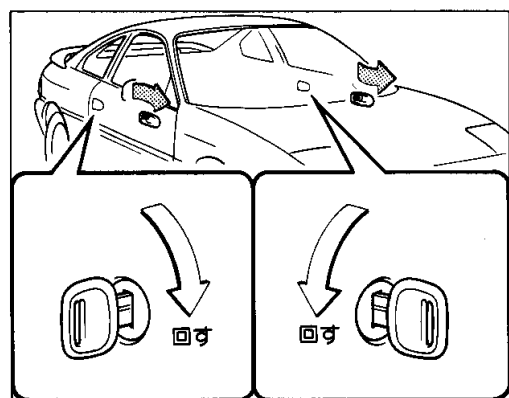

## 電気式ドアロック

### ■施錠

ドアロックスイッチの前側を押すとすべてのドアが施錠されます。

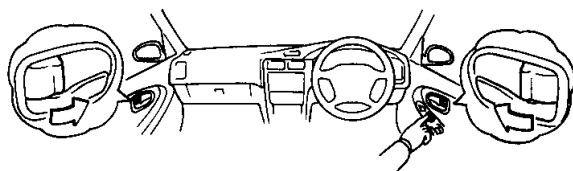

ドアロックスイッチを押し続けると作動しないことがあります。いったんドアロックスイッチから指を離し、押しなおしてください。

### 知識

▶ 運転席および助手席ドアをキーで施錠すると

すべてのドアが同時に施錠されます。

### ■解錠

ドアロックスイッチのうしろ側を押すとすべてのドアが解錠されます。

▶ 運転席および助手席ドアをキーで解錠すると

すべてのドアが同時に解錠できます。

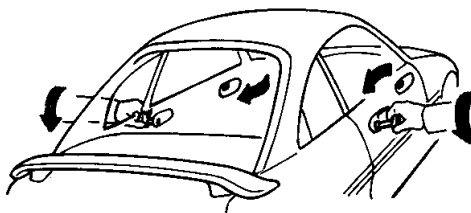

### ■キー閉じ込み防止機能

エンジンスイッチにキーが差し込まれているとき、運転席ドアをドアロックスイッチやロックレバーにより、施錠しようとしても施錠できません。

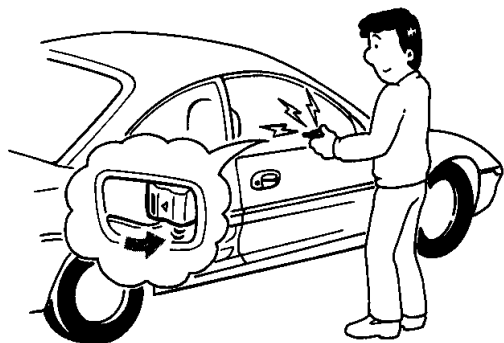

## ワイヤレスドアロックリモコン

GT、GT-S、G-Limitedに注文装備

電波により、車から離れたところ（約1m）から全ドアの施錠・解錠ができます。

リモコンスイッチを押すごとに施錠・解錠されます。

- リモコンスイッチはゆっくりと確実に押してください。
- リモコンスイッチを押し続けても、ドアの施錠・解錠は繰り返されません。スイッチを押しなおしてください。

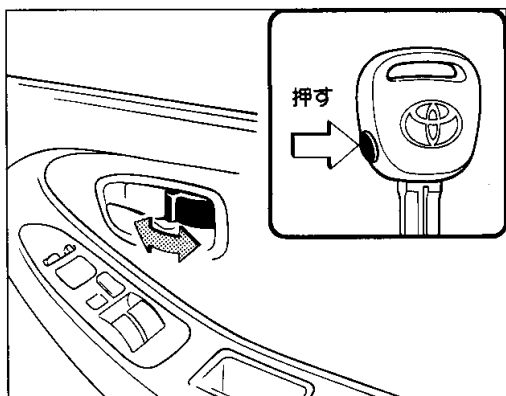

知識

- リモコンスイッチは、周囲の状況により作動可能距離が変わることがあります。確実に作動させるためには、車へ約1mまで近づいて操作してください。
- エンジンスイッチにキーが差し込まれているときや、半ドアのときは作動しません。
- リモコンスイッチを押して解錠操作をしたあと、約30秒以内にドアを開けなかったときは、自動的に施錠されます。
- 運転席のドアが解錠されているときにリモコンスイッチを押すと、全ドアが施錠されます。解錠するときは、再度リモコンスイッチを押してください。
- リモコンスイッチで施錠操作したときは、必ず施錠作動したことを確認してください。



アドバイス

- リモコンスイッチを押しても作動しない場合、または著しく作動可能距離が短くなった場合、電池の消耗が考えられます。トヨタ販売店で点検を受けてください。
- リモコンスイッチは電子部品です。故障の原因となりますので、以下のことをお守りください。
  - ダッシュボードの上など、高温になる所に置かないでください。
  - 分解しないでください。
  - 落としたり、強い衝撃を与えないでください。
  - 水にぬらさないでください。
- リモコンスイッチを紛失したときは、盗難、事故などを防ぐため、ただちにトヨタ販売店にご相談ください。

## ② ドア、ウィンドウ等各部の開閉

### パワー(電動)ウィンドウ

パワーウィンドウ各部の開閉

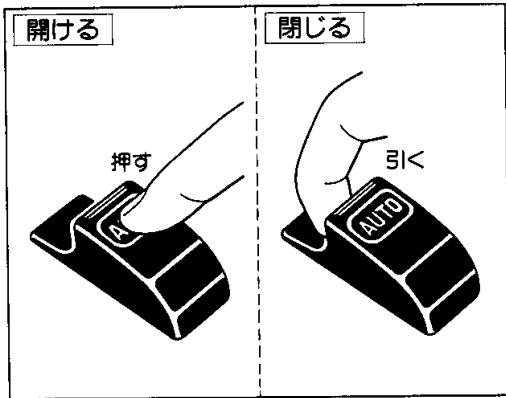
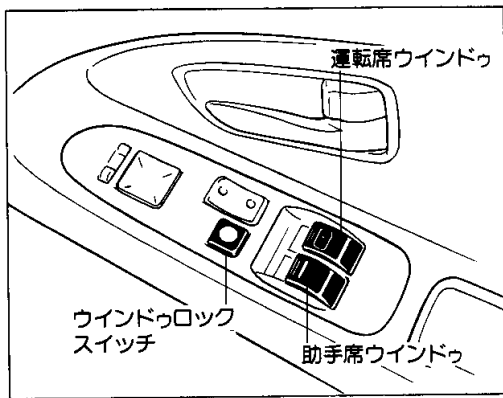
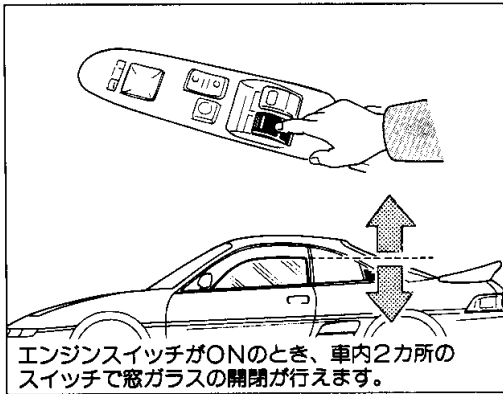

スイッチ	運転席スイッチ	助手席スイッチ
ON 	運転席窓ガラスのみ開閉ができます。	開閉操作できません。
OFF 	すべての窓ガラスの開閉ができます。	開閉操作できます。

### パワー(電動)ウィンドウ



- 運転席スイッチと他のスイッチを同時に逆方向に動かさないでください。パワーウィンドウの故障の原因になります。
- 窓ガラスの全開、全閉後に同じ方向にスイッチを操作し続けしないでください。パワーウィンドウの故障の原因になります。

### ■ 運転席スイッチ

運転席スイッチですべてのドアの窓ガラスの開閉が行えます。



窓ガラスを閉じるときは、他の人の手や頭などをはさまないように注意してください。窓ガラスにはさまれて重大な傷害を受けるおそれがあり危険です。

### ▶ 運転席窓ガラスの開閉

- 自動で全開するときは、スイッチを強く押して手を離します。途中で止めたいときは、スイッチを軽く引き上げます。
- 自動で全閉するときは、スイッチを強く引き上げて手を離します。途中で止めたいときは、スイッチを軽く押します。
- スイッチを軽く押ししている間は開き、軽く引き上げている間は閉じます。スイッチから手を離すと、その位置で停止します。

### ▶ ウィンドウロックスイッチ

ウィンドウロックスイッチをONにすると運転席窓ガラス以外は作動しません。お子さまを乗せるときなどにご使用ください。スイッチを押すごとにONとOFFに切り替わります。

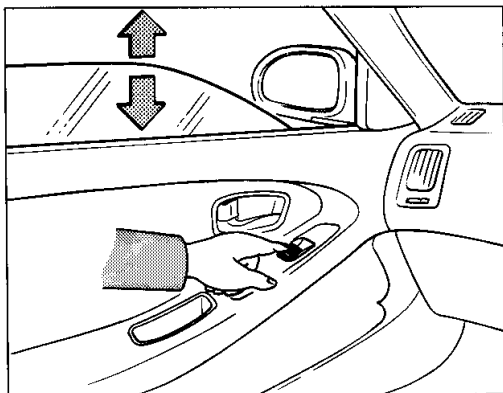

■助手席スイッチ

スイッチから手を離すと、窓ガラスの動きは、その位置で停止します。

ただし、ウィンドウロックスイッチがLOCKになっているときは、スイッチを押しても作動しません。

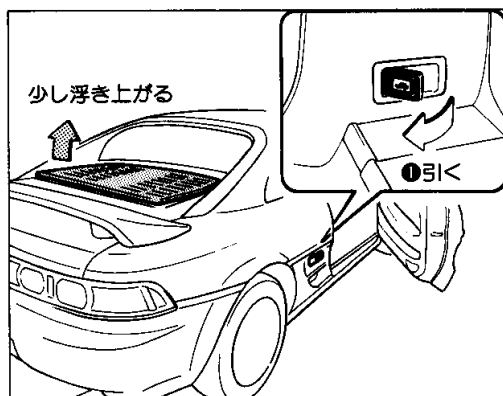

■エンジンフード

■開け方

- ①運転席右うしろにあるレバー (エンジンフードオープナー) を引くと、エンジンフードが少し浮き上がります。
- ②エンジンフードのすき間に手をいれ、そのまま持ち上げます。

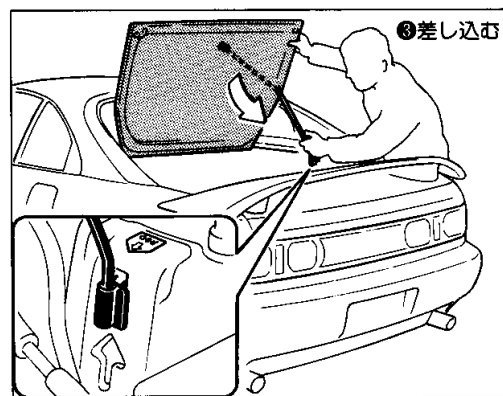
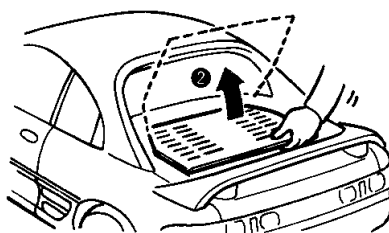

- ③エンジンフードをいっぱい開け、フードステーをステー穴に差し込んで固定します。

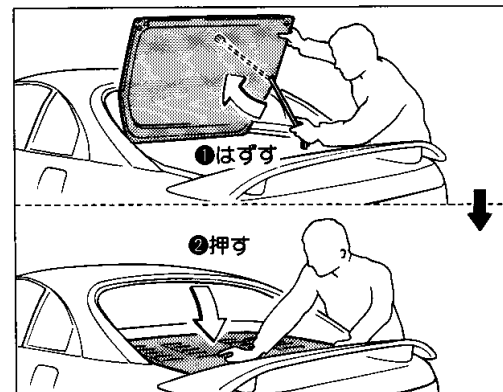

■閉じ方

- ①エンジンフードを手でささえ、フードステーをはずし、固定します。
- ②エンジンフードを閉じ、後端をガチッという音がするまで押さえつけるとロックされます。

**注意** 走行前にエンジンフードが確実にロックされていることを必ず確認してください。ロックせずに走行するとエンジンフードが開いて思わぬ事故につながるおそれがあります。

## ⑩ ドア、ウィンドウ等各部の開閉

### フューエルリッド(燃料補給口)

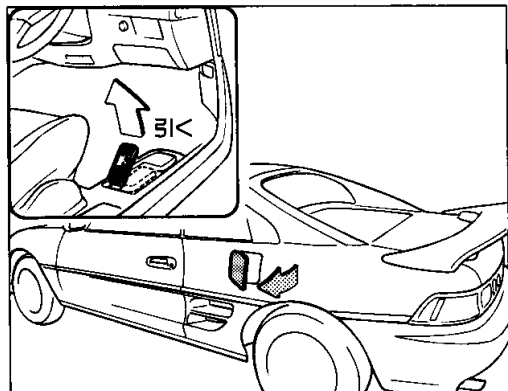

ドア、ウィンドウ等各部の開閉

### フューエルリッド(燃料補給口)

燃料タンク容量は54ℓです。

#### ■開け方

運転席右下のレバー(フューエルリッドオープナー)を引き上げると開きます。



- 燃料補給時には次のことを必ずお守りください。燃料は引火しやすいため、守らないと火災になるおそれがあり危険です。
  - エンジンは必ず止めてください。
  - タバコを吸うなど火気を近づけないでください。
- 急激にフューエルキャップを開けないでください。燃料補給口部より吹き返しが発生し、重大な傷害を受けたり、火災になるおそれがあり危険です。
- フューエルキャップの取り扱いについては次のことも必ずお守りください。守らないと燃料漏れを起こし、火災になるおそれがあり危険です。
  - 燃料補給後はフューエルキャップが確実に閉まっていることを確認してください。
  - 車にあったトヨタ純正のフューエルキャップ以外は使用しないでください。

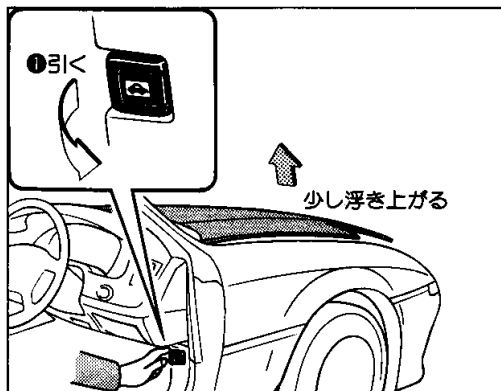

トランク



- 人を絶対に乗せないでください。急なブレーキをかけたときや衝突したときなどに重大な傷害を受けるおそれがあります。
- トランクは中から開けることができません。お子さまがはまらないように注意してください。閉じ込められると重大な傷害を受けるおそれがあります。



盗難を防ぐため、貴重品を置かないようにしましょう。

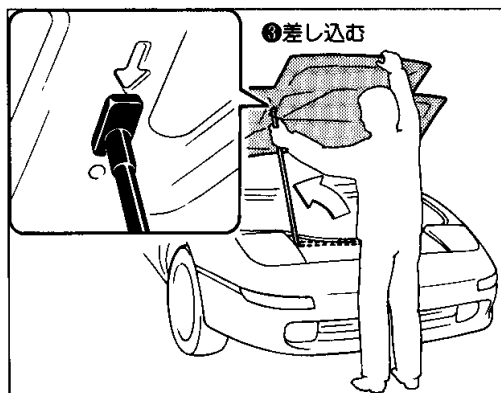

■フロントトランク

▶開け方

- ①計器盤右下にあるレバー(フロントトランクオープナー)を引くと、トランクリッドが少し浮き上がります。
- ②トランクリッドのすき間に手をいれ、フックをはずして持ち上げます。

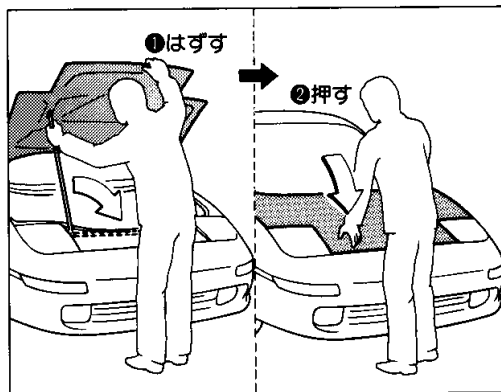
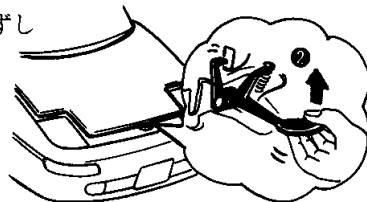

- ③トランクリッドをいっぱい開け、ステーをステー穴に差し込んで固定します。

▶閉じ方

- ①トランクリッドを手でささえ、ステーをはずします。
- ②トランクリッドを閉じ、前端をカチッという音がするまで押さえつけるとロックされます。
- ③トランクリッド先端を持ち上げてガタついていないことを確認します。



走行前にトランクリッドが確実にロックされていることを必ず確認してください。ロックせずに走行するとトランクリッドが開いて思わぬ事故につながるおそれがあります。



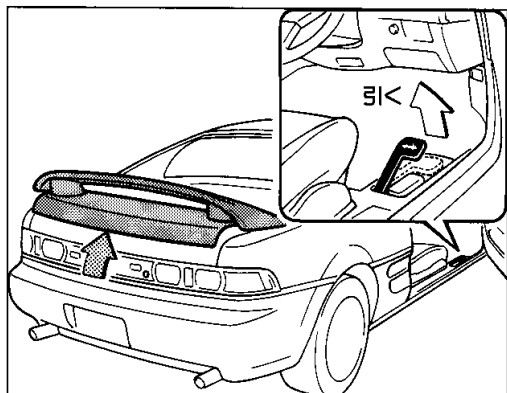

### ■リヤトランク

#### ▶開け方

##### <車内から>

運転席右下のレバー（リヤトランクオープナー）を引き上げると開きます。

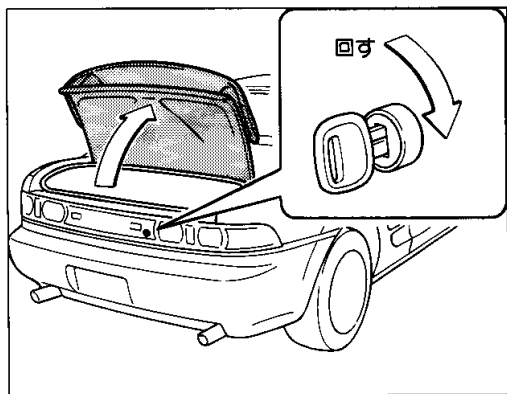

##### <車外から>

1. キーを差し込み右に回すと開きます。
2. サブキーで開けることはできません。

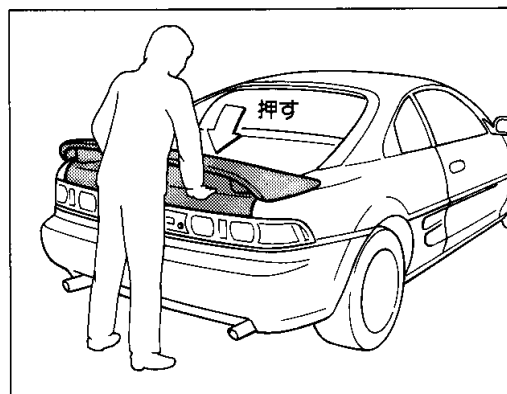

#### ▶閉じ方

上から手で押さえつけてロックします。

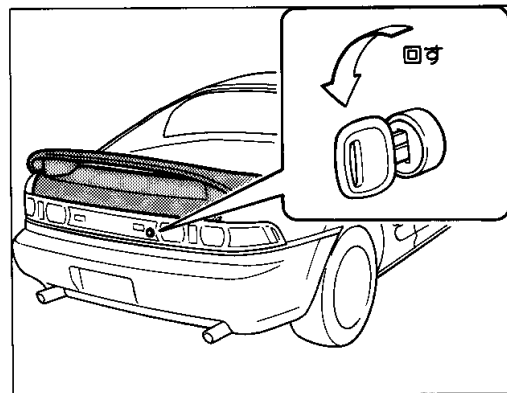

#### ▶トランク灯(リヤトランク)

トランクを開けると点灯し、閉じると消灯します。



エンジンを停止しているときは、トランクを長時間開けたままにしないでください。バッテリーあがりをおこすおそれがあります。

#### ▶駐車場などでキーを預けるときは

1. マスターキーを差し込み左に回して、キーを抜くとサブキーやトランクオープナーで開けることができません。
2. サブキーを渡してください。