



**PERODUA**

# **Multimedia System with Navigation and Reverse Camera**

*User Manual Guide*



**PASSION ENGINEERED**

**BETAMEK ELECTRONICS (M) SDN. BHD. IALAH SYARIKAT YANG MENJAMIN KELUARAN INI, TERTAKLUK KEPADA SYARAT-SYARAT BERIKUT :**

1. Tempoh warranti : 3 tahun atau 100,000km bergantung pada yang mana berlaku dahulu dari tarikh kenderaan didaftarkan.
2. Perodua dengan ini menjamin yang fungsi produk adalah bebas kerosakan akibat dari kesalahan pembuatan atau bahagian dalaman elektronik / bahan.
3. Perodua dengan budi bicara mutlak berhak menukar produk di bawah waranti dengan model yang sama nilai sebagai ganti pembaikan.
4. Waranti ini menjadi batal dan tidak sah apabila :
  - a) Kerosakan berpunca dari penyalahgunaan, penyalahkendalian, kemalangan, kecuaiian, kerosakan disebabkan oleh kebakaran dan banjir secara langsung atau tidak langsung.
  - b) Pendedahan kepada lembapan atau air.
  - c) Produk ini telah diubah atau dibaiki oleh pihak ketiga, dipasang dengan tidak betul atau membuat modifikasi terhadap produk ini.
  - d) Digunakan dengan atau dihubungkan dengan produk, aksesori, alatan, perisian dan / atau servis tidak dikilangkan, dikeluarkan atau dibenarkan oleh Perodua.
  - e) Kerosakan disebabkan oleh virus dari akses yang tidak sah ke servis, akaun lain, sistem komputer atau rangkaian oleh anda atau pihak ketiga. Akses tidak sah ini termasuklah penggodaman dan pemalsuan kata laluan.
  - f) Jaminan ini terbatal sekiranya nombor siri di bahagian atas radio tertanggal daripada unit ini atau label jaminan di bahagian belakang radio koyak.
  - g) Jaminan ini tidak meliputi penghapusan statik kereta, kebisingan kenderaan, pembetulan kepada masalah antena, kos yang terlibat untuk menanggalkan atau memasang keluaran ini atau kerosakan cakera, aksesori dan lain-lain.
5. Perkhidmatan jaminan akan hanya diberi setelah pihak pembeli menyerahkan kad jaminan yang sah dan yang dicap / ditandatangani oleh pihak / pihak-pihak yang diberi kuasa.

## PENGENALAN

Unit ini memerlukan sumber kuasa 12 volt jenis negatif yang telah dibumikan. Baca manual pengguna ini dengan teliti sebelum mengendalikan unit ini.

## KANDUNGAN

---

1. CIRI-CIRI .....	2
2. SEBELUM MULA.....	3
3. OPERASI AM .....	4
KAWALAN TETAPAN .....	5
4. OPERASI RADIO.....	7
KAWALAN RADIO.....	8
5. MEMAINKAN MP3/WMA/VIDEO/GAMBAR DARIPADA MEMORI USB/KAD SD.....	9
i. MEMAINKAN MP3/WMA/VIDEO/GAMBAR DARIPADA MEMORI USB/SD.....	11
ii. NOTA TENTANG MEMAINKAN MP3/WMA/VIDEO/GAMBAR DARIPADA MEMORI USB/SD .....	11
iii. PENGECASAN TELEFON BIMBIT DARIPADA USB.....	12
6. OPERASI BLUETOOTH .....	12
i. PERANTI SERASI .....	12
ii. OPERASI BLUETOOTH.....	13
iii. BLUETOOTH A2DP .....	16
iv. NOTA TENTANG OPERASI BLUETOOTH .....	16
7. OPERASI SMART LINK .....	17
i. PERANTI SERASI .....	17
ii. OPERASI SMART LINK.....	17
iii. NOTA TENTANG OPERASI SMART LINK.....	21
8. FUNGSI-FUNGSI SEMASA KERETA BERHENTI DAN BERGERAK.....	22
9. SISTEM KAWALAN SUIS STERENG .....	23
10. PEMASANGAN.....	26
11. SAMBUNGAN WAYAR RADIO.....	27
12. SPESIFIKASI .....	28
13. PENYELESAIAN MASALAH.....	29

**PENALA**

- Penalaan Digital PLL
- Penalaan Manual ATAS/BAWAH
- Penalaan Cari ATAS/BAWAH
- Memori Praset 18 FM dan 6 AM
- Auto Simpan (AS)

**AM**

- Kawalan Panel Sentuh 6.2"
- LCD Resolusi Tinggi dengan Paparan Maklumat Penuh Berbilang Mod
- Jam Digital Format 12 Jam dan 24 Jam
- Paras Nada Bip Boleh Dengar
- Dwibahasa
- 5 pemilihan warna hias latar

**KAWALAN AUDIO**

- RMS Output Kuasa (20W x 4)
- Bisu
- Kawalan Elektronik Bunyi/Bes/Trebel/Imbangan
- Penyama Flat/Pop/Rock/Jazz/Classical

**KAWALAN PAPARAN**

- Kawalan Kecerahan

**USB - MP3/WMA**

- Paparan ID3 – TAG (Disediakan untuk MP3/WMA sahaja)
- Imbas
- Ulang Main
- Rawak Main

**USB - VIDEO**

- Ulang Main
- Pemilihan saluran Stereo/Kiri/Kanan

**BLUETOOTH**

- Perbualan Dupleks Penuh
- Profil Bebas Tangan
- Penstriman Muzik
- Pengenalan Panggilan Masuk
- Buku Telefon
- Log
- Pad Kekunci Dial

**SMART LINK**

- Mencerminkan Antara Muka pengguna telefon pintar
- DRIVE MODE App Untuk Operasi Smart Link

**OPERASI GPS**

- Peta 2D dan 3D (Kad SD sedia pasang)
- Sistem Pandu Arah
- Laluan Pandu Arah
- Paparan Kekuatan Isyarat GPS
- Titik Carian (P.O.I)

**⚠ AMARAN**

Untuk mengelakkan kecederaan atau kebakaran, patuhi langkah berjaga-jaga yang berikut:

- Untuk mengelakkan litar pintas, jangan sekali-kali letak atau tinggalkan apa-apa objek besi (seperti syiling/peralatan besi) di dalam unit ini.
- Jangan lihat atau perhatikan paparan unit ini ketika sedang memandu untuk jangka masa yang panjang.
- Untuk mengelakkan pemandu daripada menonton filem, filem Sistem Multimedia ini hanya akan dipaparkan pada skrin LCD **HANYA SEMASA BREK TANGAN DIGUNAKAN**.

**Cara untuk menghidupkan dan menutupkan kuasa**

Tekan butang kuasa untuk menghidupkan unit. Tekan butang kuasa sekali untuk menutupkan kuasa semasa unit itu dalam keadaan hidup.

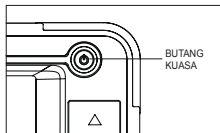
**Cara untuk mengeset semula unit**

Jika unit ini gagal beroperasi dengan baik, tekan butang Reset. Unit akan kembali kepada tetapan kilang apabila butang Reset ditekan.

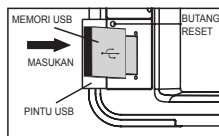
**Membersihkan unit**

- Jika permukaan unit kotor, lap dengan kain lembut yang kering seperti kain silikon.
- Jika permukaan unit terlalu kotor, lap kotoran dengan kain yang dilembapkan dengan pencuci neutral, kemudian lap dengan kain lembut yang bersih dan kering.

**Melindungi monitor LCD dan permukaan panel**

- Untuk melindungi monitor LCD daripada rosak, jangan guna pen mata bulat atau peralatan serupa dengan hujung yang tajam untuk mengendalikan monitor LCD.
- Untuk melindungi permukaan panel daripada rosak (cat mengelupas, cat pudar dan butang terperangkap) disebabkan minyak wangi kereta tertumpah, penjagaan yang betul minyak wangi kereta pada corong penghawa dingin diperlukan.

**Memulakan GPS**

- Pastikan Kad SD dengan peta OEM sedia pasang dan perisian Pandu Arah telah dimasukkan ke dalam sistem multimedia sebelum memulakan GPS.



- Tolak Kad SD sehingga bunyi klik dapat didengar. Kad akan terkeluar dan anda boleh menariknya dengan jari anda.
- Jangan keluarkan Kad SD semasa GPS sedang berfungsi.

**⚠ CARA MEMBACA MANUAL INI**

- Manual ini menggunakan ilustrasi untuk menerangkan operasi.
- Paparan dan panel yang ditunjukkan dalam manual digunakan sebagai contoh untuk memberikan penerangan yang jelas tentang operasi.
- Tanda [⚠] menerangkan langkah berjaga-jaga am.
- Tanda [📄] menerangkan arahan khas, penerangan tambahan dan had unit ini.

4 BUTANG BISU

1 BUTANG KUASA

1 BUTANG KUASA

Tekan butang [  ] 1 untuk menghidupkan unit. Tekan butang 1 sekali lagi untuk menutup kuasa.

2 BUTANG KELANTANGAN KE ATAS

Tekan butang [  ] 2 untuk meninggikan paras bunyi.

3 BUTANG KELANTANGAN KE BAWAH

Tekan butang [  ] 3 untuk merendahkan paras bunyi.

4 BUTANG BISU

Tekan butang [  ] 4 untuk membisu suara audio. Tekan butang 4 sekali untuk memulihkan paras bunyi sebelumnya.

Tekan butang [  ] 4 lebih daripada 5 saat untuk memasuki mod penentuan skrin sentuh.

5 BUTANG MOD

Tekan butang [  ] 5 untuk memilih radio, MP3/WMA, USB, SD dan Bluetooth. Pilihan adalah mengikut aturan ini:

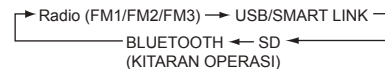

5 BUTANG MOD

3 BUTANG KELANTANGAN KE BAWAH

2 BUTANG KELANTANGAN KE ATAS



## KAWALAN TETAPAN

Sentuh butang **[Tetapan]** pada Skrin Kawalan Sumber Menu Utama untuk memaparkan menu TETAPAN bagi mengesetkan pelbagai fungsi.



☐ Sentuh butang **[]** pada Menu Utama untuk kembali ke mod sebelumnya.

a. **Sistem** – Melaraskan operasi sistem. Paparkan skrin pelarasan Sistem dengan menyentuh **[Sistem]** pada skrin.



Membuka atau memadam bunyi “beep”, pameran jam dan “Navi+Audio” dengan menyentuh butang **[Buka]** atau **[Tutup]**.

☐ Bila Navi+Audio ditetapkan tutup, media audio ditutupkan dan hanya GPS panduan suara boleh didapati daripada pembesar suara semasa mod GPS.

### b. **Suara**

Paparkan skrin kawalan Penyama dengan menyentuh **[EQ]**.

Pilih mana-mana lengkung menyentuh **[Flet] / [Pop] / [Rock] / [Klasikal] / [Jazz]**.



Paparkan kawalanimbangan dengan menyentuh **[Fader]**. Gerakan kursor untuk menyelaraskan kedudukan bunyiimbangan yang diperlukan.



c. **Paparan** – Untuk melaraskan kecerahan LCD.



d. **Bahasa**

**(Bahasa Inggeris atau Bahasa Malaysia)**

Pilih bahasa untuk memaparkan maklumat teks bagi sistem.



e. **Masa** – Untuk melaraskan waktu dan tarikh pada jam

Paparkan skrin tetapan masa dengan menyentuh **[Masa]** pada skrin.



**[Analog]** Menetapkan jam untuk paparan analog di skrin kuasa tutup.

**[Digital]** Menetapkan jam untuk paparan digital di skrin kuasa tutup.

**[12]** Menetapkan waktu pada mod 12 jam

**[24]** Menetapkan waktu pada mod 24 jam

Laraskan tarikh dan waktu jam dengan menatal ke atas atau ke bawah pada ruangan diperlukan.

f. **Hias Latar** – Untuk memilih warna latar belakang biru, hitam, amber, hijau dan merah jambu.





**1** BUTANG PENALAAAN NAIK

Tekan butang [▲] **1** dalam mod radio untuk menala naik frekuensi secara manual.  
Tekan lama butang [▲] **1** untuk carian naik frekuensi secara auto.

**2** BUTANG PENALAAAN TURUN

Tekan butang [▼] **2** dalam mod radio untuk menala turun frekuensi secara manual.  
Tekan lama butang [▼] **2** untuk carian turun frekuensi secara auto.



## KAWALAN RADIO

Sentuh tombol **[Radio]** pada Skrin Menu Utama untuk memasuki mod Radio.

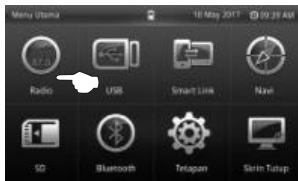

**[▶]** Sentuh untuk menala naik frekuensi secara manual.

**[▶▶]** Sentuh untuk carian naik frekuensi secara auto.

 Sentuh lama pada Station untuk menyimpan frekuensi dalam Station 1 ~ 6. Selepas semua stesen disimpan, pilih stesen dengan menyentuh frekuensi praset pada skrin. Tetap peringat frekuensi asal adalah jalur FM 50 kHz dan jalur AM 9 kHz.



**[BAND]** Tukar jalur seperti yang berikut:  
FM1 ▶ FM2 ▶ FM3 ▶ AM ▶ FM1.  
(Operasi Kitaran)

**[AS]** Auto Simpan enam stesen dengan frekuensi paling kuat dalam memori praset jalur FM3.

**[◀]** Sentuh untuk menalarun frekuensi secara manual.

**[◀◀]** Sentuh untuk carian turun frekuensi secara auto.

2 PINTU SD



1 PINTU USB

4 BUTANG PENALAAN TURUN

3 BUTANG PENALAAN NAIK

1 PINTU USB

Buka pintu USB 1 dan masukkan memori USB ke dalam port USB (seperti yang ditunjukkan dalam rajah). Sistem akan bertukar kepada mod USB secara automatik dan memainkan trek MP3/WMA.

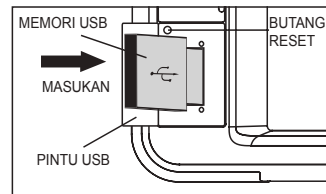

Menanggalkan memori USB daripada unit juga akan memberhentikan main balik.

Apabila memori USB dimasukkan ke dalam port USB, unit akan mula memuatkan data USB.



## 2 PINTU SD

Buka pintu SD 2 dan masukkan kad SD ke dalam socket kad SD (seperti yang ditunjukkan dalam rajah). Sistem akan bertukar kepada mod SD secara automatik dan memainkan trek MP3/WMA.

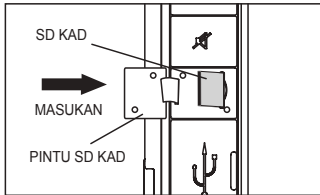

Menanggalkan kad SD daripada unit juga akan memberhentikan main balik.

Apabila kad SD dimasukkan ke dalam socket kad SD, unit akan mula memuatkan data SD.



## 3 BUTANG PENALAAN NAIK /

## 4 BUTANG PENALAAN TURUN

### (a) Memainkan video daripada Memori USB/Kad SD

Tekan butang [▲] 3 untuk pergi ke trek berikutnya.

Tekan butang [▼] 4 untuk mengundur ke trek sebelumnya.

### (b) Memainkan MP3/WMA

Tekan butang [▲] 3 atau sentuh ▲ untuk memilih fail dalam arah menaik.

Tekan butang [▼] 4 atau sentuh ▼ untuk memilih fail dalam arah menurun.

memilih fail dalam arah menaik



memilih fail dalam arah menurun

Tekan butang ▲ untuk memilih folder dalam arah menaik.

Tekan butang ▼ untuk memilih folder dalam arah menurun.

memilih folder dalam arah menaik





memilih folder dalam arah menurun

## MEMAINKAN MP3/WMA/VIDEO DARIPADA MEMORI USB



Sentuh  untuk memaparkan senarai lagu.

Sentuh  untuk memaparkan senarai video.

Sentuh  untuk memaparkan senarai gambar.

## NOTA TENTANG MEMAINKAN MP3/WMA/ VIDEO DARIPADA MEMORI USB

### Memainkan fail MP3/WMA

- Unit ini mungkin tidak dapat memainkan balik sesetengah USB/SD atau fail disebabkan cirinya atau keadaan rakaman.
- Bergantung pada bentuk memori USB dan port sambungan, sesetengah memori USB mungkin tidak disambung dengan betul atau sambungannya mungkin longgar.
- Unit ini boleh memaparkan tag (versi 1.x dan 2.x) untuk fail MP3 dan WMA.
- Unit ini boleh memainkan balik fail MP3 dan WMA yang memenuhi syarat di bawah:
  - Fail: MPEG 1 atau 2 Lapis 3 (MP3); Window Media Audio 9 (WMA).
  - Kadar bit (kbps) : 8, 16, 24, 32, 40, 48, 56, 64, 80, 96, 112, 128, 144, 160, 192, 224, 256, 320.
  - Frekuensi Sampel (kHz): 8, 11.025, 12, 16, 22.05, 24, 32, 44.1, 48.
- Unit ini boleh memainkan balik fail memori USB/SD yang dirakamkan dalam VBR (kadar bit pelbagai).
- Sesetengah MP3/WMA fail mungkin tidak dapat dimainkan dalam unit ini disebabkan kadar bit dan frekuensi sampel yang bukan standard.
- Untuk memainkan muzik yang berkualiti daripada MP3/WMA, kadar bit fail hendaklah disetkan pada 128kbps atau lebih dan sumber penakaran mestilah daripada format CD yang asal.

### Memainkan fail video

- Unit ini boleh memainkan balik fail MPEG, MPEG2, MPEG4, DIVX dengan kod sambungan <.avi>, <.mpg>, <.VOB>.
- Unit ini boleh menyokong video dengan resolusi sehingga 720x480 sahaja.
- Main balik secara normal tidak dijamin sekiranya format video tidak diubah dengan betul.
- Sesetengah format fail video berhenti main sekiranya anda bertukar ke sumber lain semasa ia sedang dimainkan. Anda tidak boleh memainkan video daripada kedudukan main balik yang terakhir sekiranya anda bertukar semula ke USB/SD.

☐ "Format tidak disokong" akan dipaparkan pada LCD jika fail tidak dapat memenuhi syarat di atas.

Apabila unit ini menjalankan GPS dengan GPS+Audio berada dalam tetapan OFF, fail MP3/WMA yang dimainkan serentak tidak akan berhenti seketika.

### PENGEKASAN TELEFON BIMBIT DARIPADA PORT USB

Buka pintu USB dan sambung kabel pengecas telefon bimbit kepada port USB. Sistem akan mengecas bateri telefon bimbit.

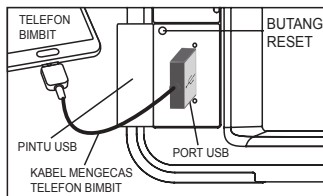

#### **Nota tentang pengecasan telefon bimbit daripada port USB**

- Unit ini menyediakan output pengecasan 5V --- 1A.
- Unit ini mungkin tidak dapat mengecas telefon bimbit kerana keserasian antara muka (interface) sistem perlindungan pengecas yang terkandung di dalam telefon bimbit.
- Sila guna kabel USB yang asli untuk prestasi yang lebih baik semasa mengecas.

### PERANTI SERASI

- Sila pastikan telefon bimbit anda menyokong profil Bluetooth HFP (Ciri bebas tangan untuk telefon bimbit), A2DP (Penstriman muzik stereo) dan AVRCP (Fungsi kawalan jauh).
- Telefon bimbit harus mematuhi dengan Bluetooth versi (V2.1, V2.0, V1.2 dan V1.1)
- Tablet/telefon bimbit yang tidak serasi dengan Bluetooth "firmware" atau sistem operasi "firmware" akan menyebabkan sambungan Bluetooth tidak stabil.

### ⚠ AMARAN

- Perbualan telefon semasa memandu boleh membahayakan keselamatan. Sila patuhi peraturan dan undang-undang jalanraya.
- Pasangkan, sambung & laraskan paras bunyi panggilan masuk dengan betul sebelum mula memandu.
- Letakkan kenderaan anda di tempat selamat dan tarik brek tangan, sebelum anda membuat panggilan.
- Sistem audio ini direka hanya untuk menerima panggilan dengan mengambil kira keselamatan pemandu.

## OPERASI BLUETOOTH

Masuk ke skrin kawalan Bluetooth dengan menyentuh butang **[Bluetooth]** pada skrin Menu Utama.



1. **Masuk ke dalam Mod Perpasangan (Mod Boleh Kesan dan Boleh Sambung)**

### LANGKAH 1:

- Hidupkan/pasang ciri Bluetooth pada radio dengan menyentuh **[Pasangan]**.
- Gunakan telefon bimbit untuk mencari peranti baru dalam mod Bluetooth, telefon bimbit akan menemui "Bluetooth Car Kit".

### LANGKAH 2:

- Nama piawai sistem audio adalah "Bluetooth Car Kit" dan kunci laluan adalah "0000" (masukkan nombor sifar sebanyak 4 kali).

### LANGKAH 3:

- Apabila berjaya disambungkan, LCD akan memaparkan "Connected" & "📶".

## 2. MENYAMBUNG DENGAN RADIO



- Pilih telefon bimbit Bluetooth dalam senarai.
- Sentuh butang **[Sambung]** pada skrin untuk menyambung.

☒ **[Putus]** untuk memutuskan sambungan peranti Bluetooth dalam senarai.

**[Padam]** untuk memadamkan peranti Bluetooth dalam senarai.

## 3. MOD SAMBUNGAN AUTOMATIK

- Sistem audio akan memasuki mod sambungan auto apabila kuasa ACC dipasang.

- Mod sambungan auto membenarkan sambungan automatik di antara sambungan terakhir Bluetooth telefon bimbit dengan sistem Audio.

## 4. PILIHAN JAWAPAN AUTO DAN JAWAPAN MANUAL

- Sistem audio memberikan pilihan untuk "Jawapan Auto" dan "Jawapan Manual" dengan hanya menyentuh butang **[Tutup/Buka]** pada Bluetooth Setting mod.



**[Buka]** Jawapan Auto  
**[Tutup]** Jawapan Manual

- Jawapan Auto dan Jawapan Manual hanya boleh digunakan selepas Sistem Audio disambungkan dengan Bluetooth pada telefon bimbit.

## 5. MUAT TURUN BUKU TELEFON

- Muat turun data kenalan daripada telefon bimbit ke dalam unit ini supaya anda boleh menggunakan Kenalan daripada unit ini.

- Paparkan skrin kawalan Kenalan dengan menyentuh **[Kenalan]** pada skrin kawalan Bluetooth.
- Sentuh **[ ]** untuk memuat turun kenalan daripada telefon bimbit.
- Ia akan memaparkan "Downloading" semasa sedang diproses. Selepas muat turun selesai ia akan memaparkan senarai kenalan.

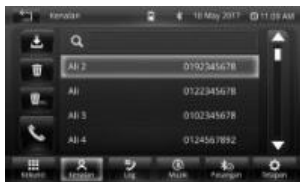

**[Q]** Cari kenalan dari senarai.

**[ ]** Muat turun kenalan daripada telefon bimbit.

**[ ]** Buat panggilan telefon.

**[ ]** Padam kenalan yang dipilih.

**[ ]** Padam semua kenalan.

## 6. MENERIMA PANGGILAN

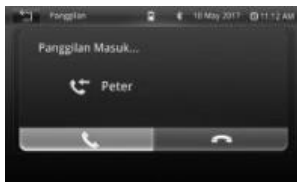

**[ ]** Jawab panggilan masuk.

**[ ]** Tolak panggilan masuk.

- Apabila mod Jawapan Auto ditutup, dan jika terdapat panggilan masuk, panggilan tersebut hanya boleh diterima dengan menyentuh butang **[ ]** pada skrin kawalan. Perbualan daripada pemanggil boleh didengar melalui pembesar suara hadapan sebelah kanan.
- Apabila mod Jawapan Auto dipasang, dan jika terdapat panggilan masuk, output audio akan terhenti secara automatik. Panggilan masuk boleh diterima tanpa perlu menekan apa-apa butang pada skrin kawalan.
- Paras bunyi perbualan telefon bimbit boleh dilaras dengan memutar tombol bunyi.

## 7. MEMBUAT PANGGILAN

- Memaparkan skrin kawalan Bluetooth Bebas Tangan dan menggunakan pelbagai fungsi.
- Butang **[Kekunci]**, **[Kenalan]** dan **[Log]** digunakan untuk membuat panggilan dengan cara yang berlainan.

**[ ]** Membuat panggilan ke nombor telefon yang dipaparkan daripada **[Kekunci]**, **[Kenalan]** dan **[Log]**.

**[Kekunci]** Memaparkan skrin pad dail. Lihat <Membuat panggilan dengan Memasukkan Nombor Telefon>.

**[Kenalan]** Memaparkan skrin senarai nombor Kenalan. Lihat <Membuat panggilan melalui Kenalan>.

**[Log]** Memaparkan skrin rekod panggilan Masuk, Keluar dan Tidak Dijawab. Lihat <Membuat Panggilan Menggunakan Rekod Panggilan>.



(a) **MEMBUAT PANGGILAN DENGAN MEMASUKKAN NOMBOR TELEFON**

Membuat panggilan dengan memasukkan nomor telefon.



- Memaparkan skrin input nombor dengan menyentuh butang [**Kekunci**] pada skrin kawalan.
- Masukkan nombor telefon yang dikehendaki menggunakan pad kekunci skrin sentuh.
- Sentuh ikon telefon hijau untuk mendail nombor telefon yang dimasukkan.

(b) **MEMBUAT PANGGILAN MELALUI HUBUNGAN**

Anda boleh menelefon seseorang menggunakan nombor telefonnya yang telah didaftarkan dalam Kenalan.



- Memaparkan skrin Kenalan (senarai data nombor telefon) dengan menyentuh butang [**Kenalan**] pada skrin kawalan Bluetooth.
- Pilih nama daripada senarai Kenalan dan sentuh ikon telefon hijau untuk mendail nombor kenalan yang dipilih.

☐ Untuk menggunakan Kenalan, ia hendaklah telah dimuat turun daripada telefon bimbit.

(c) **MEMBUAT PANGGILAN MENGGUNAKAN REKOD PANGGILAN**

Buat panggilan dengan memilih nombor telefon daripada senarai panggilan masuk, keluar atau tidak dijawab.



- Pilih nombor telefon daripada rekod panggilan untuk membuat panggilan telefon. Sentuh ikon telefon hijau untuk mendail nombor telefon yang dipilih.
- ☐ Skrin senarai rekod Panggilan Masuk, Keluar dan Tidak Dijawab menunjukkan senarai panggilan yang berasal daripada atau diterima oleh unit ini. Senarai ini bukan senarai yang disimpan dalam memori telefon bimbit.

## BLUETOOTH A2DP (PROFIL TABURAN AUDIO TINGGI)

Anda boleh mendengar fail audio yang disimpan dalam telefon bimbit.

☒ Pemain audio dalam telefon bimbit hendaklah diaktifkan sebelum menggunakan fungsi ini.



- Paparkan skrin kawalan Muzik Bluetooth dengan menyentuh butang [Muzik] pada skrin kawalan Bluetooth dengan syarat Bluetooth hendaklah dipasangkan dan disambung.
- Operasi Muzik Bluetooth:
  - [⏮] Pilih untuk pergi ke fail sebelumnya.
  - [▶] Pilih untuk memainkan fail.
  - [||] Pilih untuk memberhentikan seketika fail.
  - [⏭] Pilih untuk ke fail seterusnya.
- Paras bunyi Muzik boleh dilaraskan dengan menggunakan tombol bunyi.

- Untuk memainkan muzik yang berkualiti daripada telefon bimbit, kadar bit fail hendaklah disetkan pada 128kbps atau lebih. Sumber penukaran hendaklah daripada format CD yang asal.

☒ Ciri ini hanya boleh dipakai untuk telefon bimbit dengan ciri Bluetooth A2DP. Jika pemain audio Bluetooth tidak menyokong profil AVRCP, butangnya tidak boleh dioperasikan daripada Pemain Audio.

## NOTA TENTANG OPERASI BLUETOOTH

- Gunakan telefon bimbit di kawasan dengan keadaan penerimaan yang baik.
- Jika suara perbualan perlahan atau bising (aduan daripada pemanggil yang satu lagi), tutup tingkap, tukar arah aliran udara, atau rendahkan paras penghembus udara pada penyaman udara.
- Jika paras bateri telefon bimbit rendah, sambungan Bluetooth kadang kala akan terputus. Untuk mendapatkan sambungan yang baik, pastikan bateri telefon dicas secukupnya.
- Gema akan berlaku bergantung pada telefon bimbit atau rangkaian perkhidmatan.
- Ciri paparan Nama Pemanggil Masuk mungkin berbeza mengikut model/pengilang telefon.
- Jika LCD gagal untuk memaparkan Nama Pemanggil, Nombor Pemanggil akan dipaparkan pada Skrin LCD.
- Memuat turun buku telefon mungkin tidak berjaya dilakukan kerana:
  - Aksara dalam buku telefon bercelaru.
  - Data buku telefon mengandungi imej.
  - Telefon bimbit mempunyai profil muat turun yang berlainan versi/jenis.

## PERANTI SERASI

- Telefon pintar perlu disertai sistem Android OS 4.0 / 5.0 / 6.0 / 7.0 / 8.0.
- Telefon pintar iPhone tidak disokong.
- Sila sediakan sekurang-kurangnya 50MB memori telefon untuk pemasangan "Drive mode" aplikasi.
- Guna kabel USB yang disyorkan oleh pengeluar telefon.
- Prestasi Smart Link mungkin berbeza berdasarkan keserasian versi telefon pintar.

## ⚠ AMARAN

- Penggunaan Smart Link semasa memandu boleh membahayakan keselamatan. Sila patuhi peraturan dan undang-undang jalanraya.
- Pasangkan, sambung & laraskan paras bunyi dengan betul sebelum mula memandu.
- Letakkan kenderaan anda di tempat selamat dan tarik brek tangan, sebelum anda mengguna aplikasi Smart Link.

## OPERASI SMART LINK

Masuk ke mod Smart Link dengan menyentuh butang **[Smart Link]** pada skrin Menu Utama.

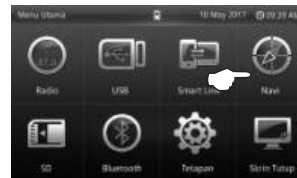

### 1. MENYAMBUNG KE TELEFON

#### LANGKAH 1:

- Menyambung Bluetooth untuk membolehkan audio Smart Link.

Sambungan Smart Link di perlukan untuk **[Pilihan pemaju]**. Jika telefon pintar anda belum bersedia **[Pilihan pemaju]**, sila ikut langkah di bawah. Jika **[Pilihan pemaju]** sudah bersedia, sila ke langkah yang ke empat.

#### LANGKAH 2:



- 1 Masukkan telefon **[Tetapan]**.
- 2 Sentuh **[Mengenai telefon]**.



- 3 Sentuh **[Nombor binaan]** 7 kali untuk membolehkan **[Pilihan pemaju]**.

#### LANGKAH 3:



- 4 Masukkan dan membolehkan **[Pilihan pemaju]**.



- 5 Semak **[Penyahpepajian USB]**.



- 6 Sentuh **[OK]** apabila **[Membolehkan penyahpepajian USB?]** muncul di skrin.

Untuk membolehkan **[Pilihan pemaju]**, telefon pintar tertentu dikehendaki sentuh **[Versi MIUI]** 7 kali. Sesetengah telefon pintar memerlukan cara yang berbeza untuk membolehkan **[Pilihan pemaju]**.

Sila rujuk buku manual pengguna pada telefon pintar untuk memahami secara terperinci **[Pilihan pemaju]**.

#### LANGKAH 4:

- Sambungkan kabel USB ke port USB.



- 7 Untuk mengaktifkan mod **[Smart Link]** sila sentuh **[Smart Link]** pada menu utama.



- ⑧ Sentuh **[Mengeskan telefon]** pada navigasi audio.



- ⑨ Semakan telefon pintar **[Sentiasa benarkan komputer ini]** dan sentuh **[OK]**.

## 2. PEMASANGAN DRIVE MODE APP



- Telefon pintar akan memuat turun DRIVE MODE secara automatik buat kali pertama.
- Selepas pemasangan selesai, paparan skrin audio akan menunjukkan Smart Link menu kawalan.

## 3. SMART LINK NAVIGASI

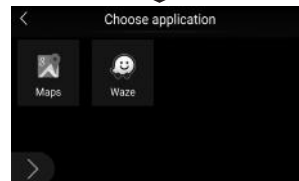
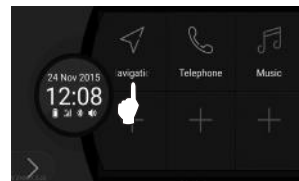

- Sentuh **[Navigation]** pada skrin kawalan Smart Link untuk memilih Google Maps atau Waze aplikasi.
- Pilih peta aplikasi yang dikehendaki dengan sentuh ikon tersebut.

#### 4. SMART LINK TELEFON

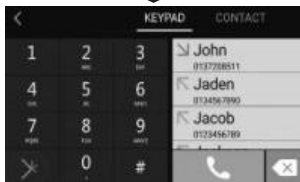
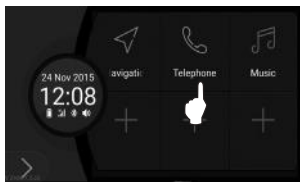

- Sentuh **[Telephone]** pada skrin kawalan Smart Link untuk membuat panggilan.
- Sentuh nombor telefon yang dikehendaki dengan pad kekunci kemudian tekan **[☎]**.  
ATAU  
Sentuh **[CONTACT]** untuk masuk buku telefon. Pilih nombor hubungan yang dikehendaki kemudian sentuh.

#### 5. SMART LINK MUZIK

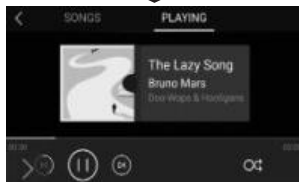
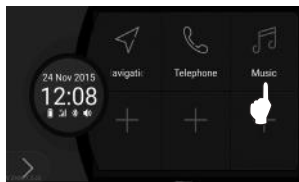

- Sentuh **[Music]** pada skrin kawalan Smart Link untuk memainkan muzik daripada telefon pintar.
- Fungsi:
  - [⏸]** Menjedakan muzik.
  - [▶]** Memainkan muzik.
  - [⏮]** Ke lagu seterusnya.
  - [⏭]** Ke lagu sebelumnya.
  - [↺]** Mengulangi semua lagu dalam senarai.
  - [↻]** Mengulangi lagu sedang dimain.
  - [⏮]** Mengulangi muzik secara rawak.

- Sentuh **[Song]** untuk memaparkan senarai lagu.

#### 6. SMART LINK APP TAMBAHAN

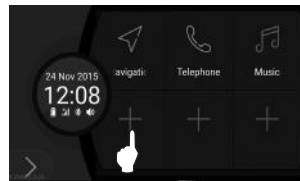

- Sentuh **[+]** pada skrin kawalan Smart Link untuk menambah aplikasi kegemaran dari telefon pintar.
- Pilih aplikasi yang dikehendaki daripada senarai aplikasi kemudian sentuh.
- Ikon aplikasi tambahan tersebut akan ganti **[+]**.
- ☐ Sejumlah 15 aplikasi tambahan dibenarkan untuk ditambah pada skrin kawalan Smart Link tetapi hanya Navigasi, Phone dan Music App dibenarkan untuk diguna semasa pemanduan.

## 7. MENGELUARKAN SMART LINK APP



- Sentuh lama ikon aplikasi sehingga muncul.
- Sentuh [ ] pada aplikasi yang dikehendaki dikeluarkan.

## 8. PILIHAN UNTUK PAPARAN POTRET DAN LANDSKAP

- Sentuh lama icon aplikasi sehingga muncul.
- Sentuh [ ] untuk memilihkan paparan potret atau landskap pada paparan audio kereta.  
 malam: paparan potret.  
 cerah: paparan landskap.

## 9. FUNGSI KAWALAN LAIN

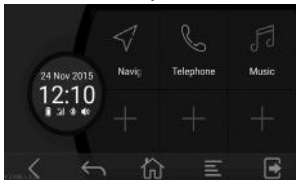
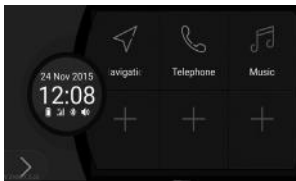

- Sentuh [ ] untuk memaparkan fungsi kawalan.
- Fungsi kawalan:
  - [ ] Tutupan bar kawalan.
  - [ ] Kembali ke skrin sebelumnya.
  - [ ] Ke halaman utama.
  - [ ] Menyediakan menu untuk item yang dipilih.
  - [ ] Berhenti Smart Link.

## NOTA TENTANG OPERASI SMART LINK

- Kadar bidang untuk memainkan Smart Link video adalah 15 hingga 20 bidang sesaat.
- Drive Mode App tidak mengandungi virus. Sebahagian perisian virus akan terkeluar amarah tetingkap semasa pemasangan Drive Mode App untuk kali pertama. Sebenarnya, Drive Mode App adalah untuk mendapatkan kebenaran daripada sistem telefon bimbit aplikasi yang berkaitan. Pilih “Ya” jika pengesahan diperlukan.

	GPS NAVIGASI	MAIN VIDEO SEMASA DALAM MOD VCD, DVD DAN USB	MOD SMART LINK	
			Navigasi, telefon, muzik	Lain-lain aplikasi telefon pintar (Facebook, WhatsApp, Youtube dan lain-lain)
KERETA BERHENTI (Brek tangan ditarik)	✓	✓	✓	✓
KERETA BERGERAK (Brek tangan dilepaskan)	✓	✗ (hanya suara akan didengar daripada pembesar suara kereta)	✓	✗ (Skrin audio akan ditukar ke aplikasi drive mode)



Anda boleh menggunakan sesetengah fungsi sistem audio tanpa mengalihkan tangan anda dari roda stereng.

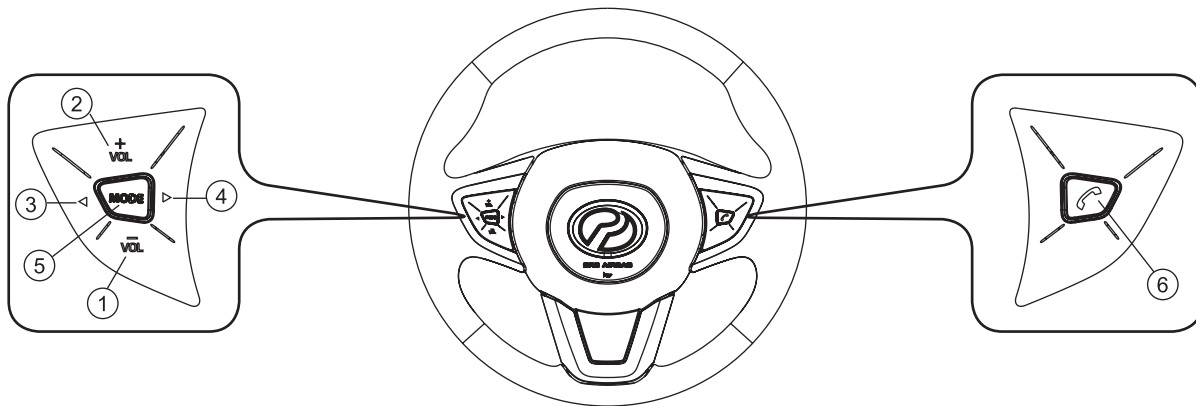

NO.	BUTANG	FUNGSI
1.	BUNYI PERLAHAN (VOL-)	• Merendahkan paras bunyi audio.
2.	BUNYI KUAT (VOL+)	• Meningkatkan paras bunyi audio

NO.	BUTANG	FUNGSI
3.	TALA TURUN ( ◀ )	<p><u>Mod FM/AM</u></p> <ul style="list-style-type: none"> <li>• Tekan sekejap ⇒ Pilih praset saluran 6 ke saluran 1.</li> <li>• Tekan lama ⇒ Frekuensi penerima akan ditala turun secara automatik dan berhenti apabila frekuensi keamatan tinggi (stesen radio) diterima.</li> </ul> <p><u>Mod USB MP3/WMA</u></p> <ul style="list-style-type: none"> <li>• Ke trek sebelumnya (dalam paparan ID3).</li> </ul> <p><u>USB MP4</u></p> <ul style="list-style-type: none"> <li>• Ke trek sebelumnya (dalam paparan MP4 bermain).</li> </ul> <p><u>Mod Muzik Bluetooth</u></p> <ul style="list-style-type: none"> <li>• Ke trek sebelumnya.</li> </ul> <p><u>Mod Muzik Smart Link</u></p> <ul style="list-style-type: none"> <li>• Ke trek sebelumnya.</li> </ul>
4.	TALA NAIK ( ▶ )	<p><u>Mod FM/AM</u></p> <ul style="list-style-type: none"> <li>• Tekan sekejap ⇒ Pilih praset saluran 1 ke saluran 6.</li> <li>• Tekan lama ⇒ Frekuensi penerima akan ditala naik secara automatik dan berhenti apabila frekuensi keamatan tinggi (stesen radio) diterima.</li> </ul> <p><u>Mod USB MP3/WMA</u></p> <ul style="list-style-type: none"> <li>• Ke trek berikutnya (dalam paparan ID3).</li> </ul> <p><u>USB MP4</u></p> <ul style="list-style-type: none"> <li>• Ke trek berikutnya (dalam paparan MP4 bermain).</li> </ul> <p><u>Mod Muzik Bluetooth</u></p> <ul style="list-style-type: none"> <li>• Ke trek berikutnya.</li> </ul> <p><u>Mod Muzik Smart Link</u></p> <ul style="list-style-type: none"> <li>• Ke trek berikutnya.</li> </ul>

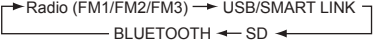
NO.	BUTANG	FUNGSI
5.	MOD	<p><u>Keadaan sistem TUTUP</u></p> <ul style="list-style-type: none"> <li>• Sistem dipasang.</li> </ul> <p><u>Keadaan sistem</u></p> <ul style="list-style-type: none"> <li>• Tekan sekejap ⇒           <div style="text-align: center; margin: 10px 0;">  <pre> graph LR     A[Radio (FM1/FM2/FM3)] --&gt; B[USB/SMART LINK]     B --&gt; C[SD]     C --&gt; D[BLUETOOTH]     D --&gt; A           </pre> <p>(KITARAN OPERASI)</p> </div> </li> <li>• Tekan lama ⇒ Sistem TUTUP.</li> </ul>
6.	PHONE (📞)	<p><u>Semasa Panggilan Masuk</u></p> <ul style="list-style-type: none"> <li>• Tekan sekejap ⇒ Menerima panggilan.</li> <li>• Tekan lama ⇒ Menolak panggilan.</li> </ul> <p><u>Semasa Perbualan Bluetooth</u></p> <ul style="list-style-type: none"> <li>• Menamatkan panggilan.</li> </ul>

Pasangkan set radio pada papan muka yang disediakan dan ketatkan menggunakan 4 skru dengan sesendal.

SKRU DENGAN SESENDAL X 4  
(Part No.: 93567-15014)

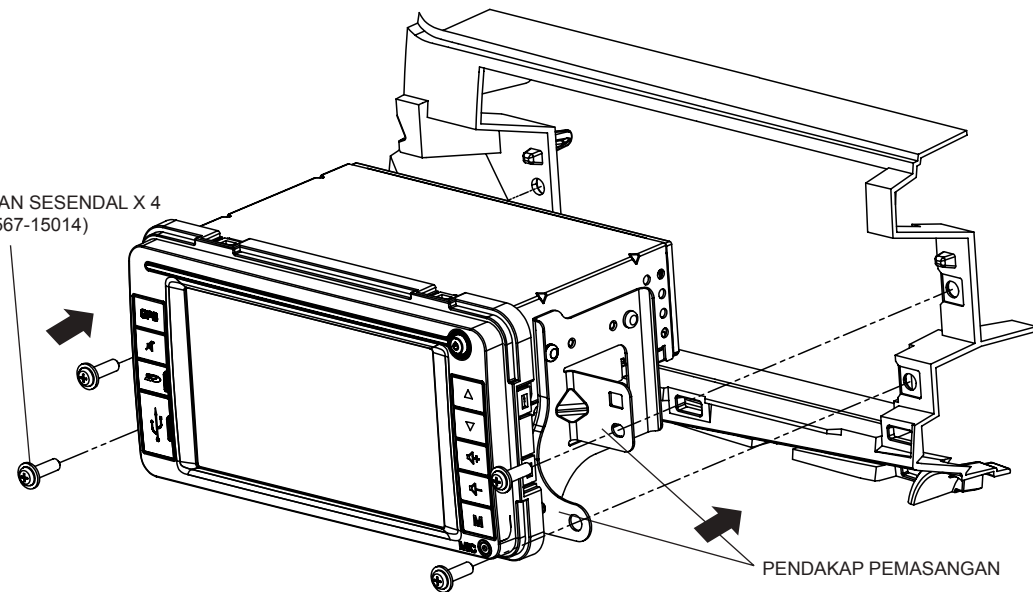

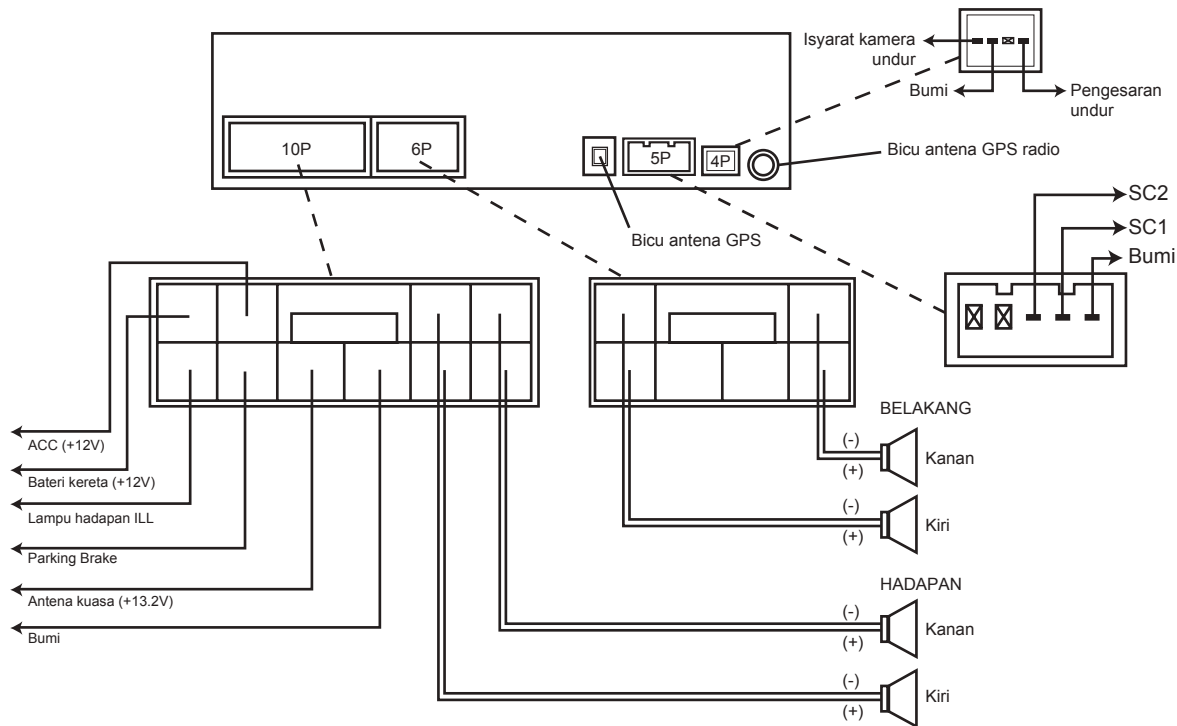

**AM**

Voltag Bekalan Kuasa	: DC 12.0V
Kadar	: 14.4V
Output Audio	: (20W x 4) Rms.
Ukuran	: 190(W) x109(H) x180(D) mm
Berat	: 1.63kg
Bisu	: Dikurangkan kepada -79dB
Penggunaan Arus	: Kurang daripada 10A
Galangan Pembesar Suara	: 4 ohm
Sistem Pembumian	: Jenis Negatif

**PENALA FM**

Julat Frekuensi	: 87.5 – 108MHz
Kepekaan Boleh Guna	: 10dB
Kepekaan menghadkan -3dB	: 10dB
Nisbah Isyarat-Bunyi Bisling	: 50dB
Pemisahan Stereo	: 30dB

**AM**

Julat Frekuensi	: 522 -1620 KHz
Kepekaan Boleh Guna	: 28dB
Nisbah Isyarat-Bunyi Bisling	: 50dB

**USB/SD**

Piawaian	: USB 2.0
Kapasiti	: Up to 32G
Format Fail	: FAT16 / FAT32 / ExFAT
Kelajuan SD	: Class 2 / 4 / 6
Ciri Frekuensi	: 10 – 20,000 Hz ( $\pm$ 3dB)
Nisbah Isyarat dengan Bunyi Bisling	: 70dB
Julat Dinamik	: 80dB

**BLUETOOTH**

Piawaian	: Mematuhi Bluetooth Versi 2.0
Jalur Frekuensi	: 2.4GHz – 2.4834GHz
Frekuensi Kuasa Radiasi	: -6dBm ~ +4dBm (kelas 2)
Lompatan Frekuensi	: 1600 hops/saat
Kepekaan	: -70dBm@0.1% BER
S/N Audio	: >90dB

**AMPLIFIER KUASA**

Output Kuasa Maksimum	: (20W x 4) Rms.
Kawalan Nada (Bass)	: $\pm$ 12dB (@100Hz)
(Treble)	: $\pm$ 12dB (@10KHz)

Panduan berikut akan membantu anda dalam menyelesaikan kebanyakan masalah yang anda mungkin hadapi semasa menggunakan unit ini:

No.	Masalah	Punca	Penyelesaian
1.	Tidak ada kuasa	Fius telah terbakar	Gantikan dengan fius yang sama kadar ampere.
2.	Tidak ada suara	Kawalan bunyi atauimbangan tidak ditetapkan dengan betul	Menyesuaikan kawalan bunyi danimbangan.
		Litar pelindung pembesar suara beroperasi	Mengurangkan kelantangan bunyi.
3.	Sistem sangkut	Mikro pemproses telah rosak	Tekan butang reset untuk memulihkannya dan beralih kepada penetapan kilang. (Merujuk kepada nombor muka surat 3)
5.	Skrin paparan yang luar biasa	Kawalan kecerahan, kontras atau ketepuan tidak ditetapkan dengan betul.	Menyesuaikan kawalan kecerahan, kontras dan ketepuan.
		Mikro pemproses telah rosak.	Tekan butang reset untuk memulihkannya. (Merujuk kepada nombor muka surat 3)
6.	Sentuhan skrin adalah tidak tepat	Kesilapan penentukuran sentuhan skrin.	Melaksanakan panel sentuh penentukuran. (Merujuk kepada nombor muka surat 6)

Panduan berikut akan membantu anda dalam menyelesaikan masalah dari sambungan Smart Link:

Kod ralat	Punca	Penyelesaian
0 x 11 0 x 12	<ol style="list-style-type: none"> <li>1. Tiada telefon disambungkan.</li> <li>2. Sambungan kabel USB tidak stabil.</li> <li>3. Mod USB debug tidak diaktifkan.</li> <li>4. Bekalan kuasa USB tidak cukup.</li> </ol>	<ol style="list-style-type: none"> <li>1. Palamkan semula kabel USB.</li> <li>2. Tukar kabel USB (guna kabel USB asal atau jenama CE-Link).</li> <li>3. Hidupkan mod penyahpejatan USB.</li> <li>4. Mengesahkan “Benarkan penyahpejatan USB” pertanyaan.</li> <li>5. Hidupkan semula unit infotainment kereta dan telefon pintar.</li> </ol>
0 x 14	<ol style="list-style-type: none"> <li>1. Pengguna tidak mengesahkan sambungan semasa “Benarkan penyahpejatan USB” tetingkap dipaparkan.</li> </ol>	
0 x 03	<ol style="list-style-type: none"> <li>1. Tidak mendapatkan telefon pintar versi OS.</li> <li>2. Telefon pintar tidak dimulakan dengan jayanya.</li> </ol>	<ol style="list-style-type: none"> <li>1. Bermula sekali telefon pintar dan tunggu sehingga permulaan tersebut selesai.</li> <li>2. Menyambung sekali dan mengesah pertanyaan untuk membenarkan pemasangan Drive Mode app pada telefon pintar.</li> <li>3. Mendapatkan untuk bantuan teknikal daripada pembekal sistem.</li> </ol>
0 x 04    0 x 200 0 x 05    0 x 204 0 x 08 0 x 41 0 x 63 0 x 64	<ol style="list-style-type: none"> <li>1. Tidak dapat memasang server program pada telefon pintar.</li> <li>2. Tidak dapat memulakan server program pada telefon pintar.</li> <li>3. Tidak cukup memori pada telefon pintar.</li> <li>4. Telefon atau versi OS yang tidak disokong.</li> </ol>	
Tiada kod ralat (Telefon pintar tidak dapat menyambung)	<ol style="list-style-type: none"> <li>1. Ralat pada “Drive Mode” atau “Easyconnected Server app”.</li> </ol>	<ol style="list-style-type: none"> <li>1. Pergi ke “Tetapan” telefon, kemudian kepada “Pengurus Aplikasi”.</li> <li>2. Nyahpasang “Drive Mode” dan “Easyconnected Server app”.</li> <li>3. Hidupkan semula telefon pintar dan tunggu sehingga permulaan tersebut selesai.</li> <li>4. Sambung semula dan sahkan pertanyaan untuk membenarkan pemasangan “Drive Mode app” pada telefon pintar.</li> </ol>



# **Manual Pengguna Perisian Navigasi**

## Perisian Navigasi dan Peta

1. Satu lesen gantian akan diberikan kepada anda semasa tempoh jaminan peralatan sekiranya kad SD telah rosak asalkan:
  - a) Pengguna memulangkan semula kad SD yang telah rosak.
  - b) Nombor tag kad SD dan pelekat jaminan tidak diubah, dirosakkan atau ditanggalkan.
  - c) Kad SD tidak diubahsuai dan/atau dirosakkan secara fizikal.
  
2. Untuk mendapatkan khidmat sokongan yang cekap, kami mengesyorkan perkara berikut:
  - a) Daftar product navigasi anda di laman web Lokatoo – [www.lokatoo.com](http://www.lokatoo.com) atau menerusi SMS semasa pembelian produk ini.
  - b) Pendaftaran menerusi SMS
    - Langkah 1: Taip Lokatoo <Nama><#Model><#Siri><Tarikh dibeli><Notifikasi>  
Contoh: Lokatoo <John Tan><P5ZHV><J1234><HHBTT><Ya>
    - Langkah 2: Hantar ke 39993
  
3. Notis mengenai Data Peribadi  
Sila lawati laman web kami di [www.lokatoo.com](http://www.lokatoo.com) untuk merujuk Notis Privasi kami yang mengetengahkan cara kami menguruskan data peribadi anda.

### Nota:

- 1) Tertakluk kepada terma & syarat.
- 2) Pendaftaran menerusi SMS hanya dibenarkan untuk nombor telefon bimbit yang berdaftar di Malaysia sahaja.
- 3) Satu notifikasi akan dihantar kepada anda sekiranya pendaftaran anda berjaya.
- 4) Setiap SMS yang dihantar/diterima akan dicalaj pada kadar caj standard oleh pengendali telefon bimbit anda.

## Perjanjian Lesen Pengguna Akhir Perisian Navigasi dan data Peta ("EULA")

EULA ini ialah perjanjian perundangan antara anda ("Pengguna") dan Amtel Cellular Sdn Bhd ("Syarikat") untuk Perisian Navigasi dan data peta. Syarikat hanya bersedia untuk melesenkan Pengguna bagi menggunakan Perisian Navigasi dan data peta dengan terma EULA ini.

## TERMA & SYARAT

---

1. Data peta dan/atau perisian yang dipramuat ("Perisian") dalam peranti ini dilesenkan oleh pihak ketiga kepada Syarikat. Perisian disublesenkan atas dasar terhad, tidak eksklusif, tidak boleh dipindah milik dan boleh batal untuk penggunaan oleh Pengguna semata-mata pada peranti ini sahaja dan tidak dijual bersama dengan peranti ini. Jika naik taraf, kemas kini atau tambahan kepada Perisian diperoleh, penggunaan naik taraf, kemas kini atau tambahan sedemikian ditadbir oleh Terma & Syarat ini dan sebarang pindaan yang mungkin mengiringinya dan mungkin tertakluk kepada bayaran dan syarat tambahan. Pengguna tidak boleh menghasilkan semula, mengedarkan, menerbitkan, menghantar, mengubah suai, mengadaptasi, menterjemah, memaparkan, mengedarkan, menjual, melesenkan, mempersembahkannya kepada umum, menyediakan kerja terbitan berdasarkan, atau pun menggunakan atau mengeksploitasi Perisian. Hak terhad di atas tidak memberi Pengguna sebarang pemilikan Perisian dan tiada apa yang terkandung dalam Perjanjian ini boleh ditafsirkan sebagai memberi Pengguna

sebarang lesen atau hak kepada Perisian di bawah sebarang hak cipta atau sebarang hak harta intelek lain.

2. Perisian disediakan oleh pemegang hak cipta "SEADANYA" dan sebarang jaminan tersurat atau tersirat, termasuk, tetapi tidak terhad kepada, jaminan tersirat kebolehdagangan dan kesesuaian untuk tujuan tertentu, adalah dinafikan. Dalam apa jua keadaan pemilik hak cipta tidak akan bertanggungjawab atas sebarang kerugian langsung, tidak langsung, sampingan, khas, teladan atau lanjutan yang disebabkan dan pada sebarang teori liabiliti, sama ada dalam kontrak, liabiliti ketat, atau tort (termasuk kecuai atau sebaliknya) yang timbul dalam apa jua cara daripada penggunaan Perisian, walaupun jika dinasihatkan tentang kemungkinan kerugian sedemikian. Seluruh risiko kepada kualiti dan prestasi Perisian adalah ditanggung oleh Pengguna. Penafian jaminan ini membentuk bahagian penting bagi lesen yang diberikan kepada Pengguna bagi menggunakan Perisian.

3. Tanda dagang, logo, dan tanda perkhidmatan ("Tanda Dagang") yang dipaparkan di Perisian ini dan peranti, adalah milik Syarikat dan pihak ketiga. Semua Tanda Dagang yang tidak dimiliki oleh Syarikat adalah hak pemilik masing-masing, dan digunakan dengan kebenaran. Tiada apa yang terkandung di sini boleh ditafsir sebagai memberi sebarang hak atau lesen bagi menggunakan sebarang Tanda Dagang.
4. Peta dan sebarang maklumat yang tersimpan di peranti ini adalah panduan navigasi semata-mata untuk kegunaan rujukan sahaja. Adalah menjadi tanggungjawab Pengguna sepenuhnya untuk menggunakan peranti ini dengan berhati-hati. Maklumat yang diberikan mungkin berubah dari semasa ke semasa dan Pengguna harus memutuskan laluan berdasarkan keadaan jalan sebenar dan undang-undang lalu lintas. Syarikat tidak membuat sebarang penggambaran atau jaminan, sama ada tersurat atau tersirat tentang ketepatan, kelengkapan, ketepatan masa, kebolehpercayaan atau kesesuaian untuk sebarang tujuan tertentu bagi peta yang tersimpan di sini.
5. Laluan yang dirancang, terpendek, tercepat dan anggaran masa ke destinasi yang diinginkan diperoleh daripada pengiraan laluan yang optimum berdasarkan pangkalan data peta dan hendaklah digunakan sebagai rujukan sahaja. Peranti ini mestilah tidak digunakan untuk sebarang tujuan yang memerlukan ukuran arah, jarak, lokasi atau topografi yang tepat.
6. Pengguna akan bertanggungjawab atas penggunaan peta yang tersimpan di sini dan di peranti olehnya, dan pada setiap masa akan mematuhi semua undang-undang dan peraturan lalu lintas negara di mana peta digunakan.
7. Penggunaan peranti ini adalah bergantung pada Sistem Kedudukan Global ("GPS") yang dikendalikan oleh kerajaan Amerika Syarikat. Ia bertanggungjawab sepenuhnya atas ketepatan dan penyelenggaraan sistem ini. Sistem ini tertakluk kepada perubahan yang mungkin mempengaruhi prestasi dan ketepatan peranti alat navigasi GPS.
8. Penggunaan peranti ini adalah atas risiko Pengguna sendiri. Lokato dan Syarikat tidak bertanggungjawab atas sebarang denda, penalti, kerosakan atau kerugian sama ada kerosakan langsung, tidak langsung, sampingan, khas, teladan atau lanjutan yang disebabkan dan pada sebarang teori liabiliti, sama ada dalam kontrak, liabiliti ketat, atau tort (termasuk kecuai atau sebaliknya) yang timbul dalam apa jua cara daripada penggunaan peranti.
9. Dalam keadaan sekiranya wujud sesuatu yang tidak konsisten atau bercanggah antara versi Bahasa Inggeris dan Bahasa Malaysia bagi Terma & Syarat ini, versi Bahasa Inggeris akan diutamakan.

## **SEBELUM MENGGUNAKAN PERISIAN NAVIGASI ANDA**

Nasihat Keselamatan	37
Mengemas kini peta anda	37

## **BERSEDIA UNTUK BERMULA**

Mendapatkan isyarat satelit GPS	38
---------------------------------	----

## **CARIAN DESTINASI**

Rumah & Pejabat	39
Carian Langsung	39
Alamat	41
Tempat Menarik	44
Kegemaran (Carian Destinasi)	45
Kegemaran (Ubahsuai Rekod)	47
Sejarah (Carian)	48
Koordinat	49
Yellow Pages (Nama Syarikat)	51
Yellow Pages (Nombor Telefon)	52
Yellow Pages (Kategori)	53
Yellow Pages (Mengenai)	54

## **MENU & FUNGSI SKRIN PETA**

Menyimpan Kegemaran (termasuk Rumah dan Pejabat)	55
Menetapkan Titik Singgah	56
Di mana saya?	57
Halaman Utama	59
Skrin Peta Navigasi	60
Skrin Peta (Menu 1)	61
Skrin Peta (Menu 2)	63
Skrin Peta (Kelantangan)	64

<b>PERKAKAS</b>	
Maklumat Versi	65
Maklumat GPS	65
<b>TETAPAN</b>	
Bahasa Antara Muka	67
Bahasa Suara	67
Amaran Kamera Kelajuan	68
Amaran Pondok Tol	68
Amaran Had Laju	69
Kaedah Laluan Lalai	69
Zum Automatik	70
Kedudukan GPS Automatik	70
Kelantangan	71
Ikon Kereta	71
Mod Siang / Malam	72
Warna Peta	73
Bangunan 3D	73
Tangkapan Skrin	74
Orientasi Peta	75
<b>LAIN-LAIN</b>	
Warna latar belakang	76
<b>PENYELESAIAN MASALAH</b>	77

### Nasihat Keselamatan

- Jangan laraskan atau lakukan sebarang tetapan pada unit semasa memandu. Sentiasa lakukan pelarasan dan tetapan yang perlu sebelum memulakan perjalanan anda.
- Sentiasa patuhi peraturan lalu lintas. Sekiranya arahan perisian navigasi bercanggah dengan peraturan lalu lintas, peraturan lalu lintas hendaklah diutamakan.

### Mengemas kini peta anda

- Sentiasa kemas kini peta anda bagi mendapatkan yang terbaik daripada perisian navigasi anda.
- Dengan peta yang terkini, anda akan dapat mencari P.O.I dan jalan yang terkini. Peta yang terkini juga akan membolehkan laluan yang lebih baik dihasilkan.
- Anda boleh memuat turun peta yang terkini dari [www.lokatoo.com](http://www.lokatoo.com). Peta dikemas kini dengan kerap.
- Semua SD kad Lokatoo adalah dilengkap dengan peta berlesen, SD kad runcit yang lain tidak boleh dimuatkan dengan perisian navigasi Lokatoo GPS.

## Cara untuk menghidupkan GPS

Tekan butang GPS untuk menghidupkan mod GPS.



## Mendapatkan isyarat satelit GPS

Sentiasa dapatkan isyarat satelit GPS sebelum menggunakan alat navigasi untuk menavigasi. Untuk mendapatkan isyarat satelit dan untuk mengunci kedudukan semasa anda, sila pastikan kereta anda tidak berada di bawah bumbung, pokok, di dalam tempat letak kereta bawah tanah, terowong atau sebarang objek yang mungkin menghalang alat navigasi daripada mendapatkan isyarat satelit.

Sebaik sahaja perisian navigasi dilancarkan, sistem akan mencari isyarat satelit secara automatik. Untuk mengunci ke kedudukan semasa anda, alat navigasi mesti mengunci pada sekurang-kurangnya 3 satelit. Untuk mendapatkan maklumat altitud anda, satelit keempat diperlukan.

\* Buka halaman 65 untuk mengetahui cara mendapatkan Maklumat GPS.



	Kembali ke laman sebelumnya
	Tangkapan Skrin
	Bantuan
	Lihat Peta

### Bintik merah

Isyarat GPS kepersisan rendah diperoleh.

### Bintik biru

Isyarat GPS kepersisan sederhana diperoleh.

### Bintik hijau

Isyarat GPS kepersisan tinggi diperoleh.

### HDOP

Kecairan Kebersihan Melintang. Bilangan bar HDOP yang tinggi menunjukkan tahap kepersisan yang tinggi.

### Latitud

Nilai latitud bagi koordinat semasa dipaparkan dalam format WGS84.

### Longitud

Nilai longitud bagi koordinat semasa dipaparkan dalam format WGS84.

### Altitud

Nilai altitud bagi kedudukan semasa.

### Kiraan Satelit

Bilangan satelit yang diperoleh.



### Rumah & Pejabat

Anda boleh mendapatkan semula lokasi rumah dan pejabat daripada alat navigasi anda. Mengetik mana-mana butang ini akan membolehkan alat navigasi menghasilkan laluan ke rumah atau pejabat anda secara automatik.

Bagi mendapatkan semula lokasi rumah atau pejabat, lokasinya mestilah disimpan terlebih dahulu.

\* Buka halaman 55 bagi mengetahui cara menyimpan destinasi sebagai rumah dan pejabat.



1. Sentuh ikon **Carian**.



2. Sentuh **Rumah** atau **Pejabat**.



3. Pilih antara jarak **Terpentas**, **Ekonomi**, **Kurang Belok** dan **Terpendek**.

Kemudian sentuh **Pergi** untuk memulakan navigasi.

\* Untuk mengetahui lebih lanjut mengenai kaedah laluan, buka halaman 69.

### Carian Langsung

Mencari jalan atau P.O.I (**Tempat Menarik**).



1. Sentuh bar **Carian Langsung**.



2. Sentuh ruang negara bagi memilih negara destinasi.



3. Masukkan nama destinasi yang diinginkan atau sentuh destinasi yang diinginkan daripada senarai cadangan. Kemudian sentuh **OK**.

<b>RUJANG</b>	Bar ruang
<b>←</b>	Undur Ruang
<b>PADAM</b>	Sentuh untuk mengosongkan bar carian.
<b>@\$#</b>	Sentuh bagi memaparkan papan kekunci angka dan aksara khas.
<b>OK</b>	Sentuh bagi mengesahkan kata kunci yang dimasukkan.

### PETUA

Masukkan bahagian unik nama jalan atau P.O.I untuk mendapatkan hasil carian yang cepat dan tepat.

Sebagai contoh:

**JALAN PJS 7/19** dimasukkan sebagai **PJS 7/19** (untuk nama jalan, jangan masukkan JALAN, LORONG, PERSIARAN, dll.) dan **JALAN SETIABAKTI 9** dimasukkan sebagai **SETIABAKTI 9**. Jika anda hendak mencari **IKANO POWER CENTRE**, hanya masukkan **IKANO**. Anda boleh mencari **LOT 10 SHOPPING CENTRE** dengan hanya memasukkan **LOT 10**.

### APA ITU P.O.I?

P.O.I ialah singkatan untuk **Point Of Interest (Tempat Menarik)**. Contoh P.O.I ialah restoran, pusat membeli-belah, stesen minyak, bank dll.



4. Skrin akan memaparkan hasil yang mengandungi kata kunci yang dimasukkan untuk seluruh negara yang dipilih.

Gunakan butang anak panah ke atas dan ke bawah untuk skrol antara halaman lain.



5. Sentuh destinasi yang diinginkan daripada hasil carian untuk pergi ke halaman pemilihan laluan.

Sebagai pilihan, anda boleh sentuh  yang terletak di sebelah nama destinasi bagi melihat peta destinasi yang dipilih atau bagi menyimpan destinasi sebagai kegemaran.

\* Untuk mengetahui mengenai cara menyimpan kegemaran, buka halaman 55.



6. Pilih antara jarak **Terpantas**, **Ekonomi**, **Kurang Belok** dan **Terpendek**.

Kemudian sentuh **Pergi** untuk memulakan navigasi.

\* Untuk mengetahui lebih lanjut mengenai kaedah laluan, buka halaman 69.

## Alamat

Mencari jalan di dalam bandar, negeri atau negara.



1. Sentuh ikon **Carian**.



2. Sentuh **Alamat**.



3. Sentuh ruang negara bagi memilih negara destinasi.



4. Sentuh **Semua Negeri** bagi memasukkan negeri destinasi.

### PETUA

Anda boleh memilih untuk tidak memilih Negeri atau Bandar atau kedua-duanya.

- Jika kedua-dua **Negeri** dan **Bandar** dimasukkan, hasil carian akan memaparkan semua jalan yang berkaitan (yang padan dengan kata kunci yang dimasukkan) dalam bandar yang dipilih.
- Jika **Negeri** dimasukkan dan **Bandar** tidak dimasukkan, hasil carian akan memaparkan semua jalan yang berkaitan (yang padan dengan kata kunci yang dimasukkan) dalam negeri yang dipilih.
- Jika **Negeri** tidak dimasukkan dan **Bandar** dimasukkan, hasil carian akan memaparkan semua jalan yang berkaitan (yang padan dengan kata kunci yang dimasukkan) dalam bandar yang dipilih.

- Jika kedua-dua **Negeri** dan **Bandar** tidak dimasukkan, hasil carian akan memaparkan semua jalan yang berkaitan (yang padan dengan kata kunci yang dimasukkan) dalam negara berkenaan.



5. Sentuh **Semua Bandar** bagi memasukkan bandar destinasi.



6. Sentuh **Jalan** bagi memasukkan jalan destinasi.



7. Masukkan nama destinasi yang diinginkan atau sentuh destinasi yang diinginkan daripada senarai cadangan. Kemudian sentuh **OK**.

	Bar ruang
	Undur Ruang
	Sentuh untuk mengosongkan bar carian.
	Sentuh bagi memaparkan papan kekunci angka dan aksara khas.
	Sentuh bagi mengesahkan kata kunci yang dimasukkan.

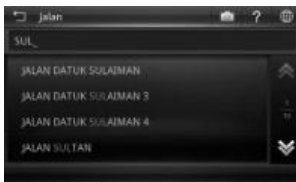

8. Skrin akan memaparkan hasil yang mengandungi kata kunci yang dimasukkan.

Gunakan butang anak panah ke atas dan ke bawah untuk skrol antara halaman lain.

Sentuh destinasi yang diinginkan daripada hasil carian.

#### PETUA

Masukkan bahagian unik nama jalan untuk mendapatkan hasil carian yang cepat dan tepat.

Sebagai contoh:

**JALAN PJS 7/19** dimasukkan sebagai **PJS 7/19** (untuk nama jalan, jangan masukkan JALAN, LORONG, PERSIARAN, dll.) dan **JALAN SETIABAkti 9** dimasukkan sebagai **SETIABAkti 9**.



9. Sentuh **Laluan** untuk pergi ke halaman pemilihan laluan.

Sebagai pilihan, anda boleh sentuh **Lihat Peta** bagi melihat peta destinasi yang dipilih atau bagi menyimpan destinasi sebagai kegemaran.

\* Untuk mengetahui mengenai cara menyimpan kegemaran, buka halaman 55.

#### PETUA

Sentuh untuk mengosongkan ruang yang berkenaan.



10. Pilih antara jarak **Terpantas**, **Ekonomi**, **Kurang Belok** dan **Terpendek**.

Kemudian sentuh **Pergi** untuk memulakan navigasi.

\* Untuk mengetahui lebih lanjut mengenai kaedah laluan, buka halaman 69.

## Tempat Menarik

Mencari Tempat Menarik.



1. Sentuh ikon **Carian**.



2. Sentuh **Tempat Menarik**.



3. Pilih dan sentuh kategori **Tempat Menarik** yang diinginkan yang dipaparkan di skrin.

Gunakan butang anak panah ke kiri dan ke kanan untuk skrol antara halaman lain.



4. Masukkan nama destinasi yang diinginkan atau sentuh destinasi yang diinginkan daripada senarai cadangan. Kemudian sentuh **OK**.



5. Sentuh destinasi yang diinginkan daripada hasil carian untuk pergi ke halaman pemilihan laluan.

Sebagai pilihan, anda boleh sentuh  yang terletak di sebelah nama destinasi bagi melihat peta destinasi yang dipilih atau bagi menyimpan destinasi sebagai kegemaran.

\* Untuk mengetahui mengenai cara menyimpan kegemaran, buka halaman 55.



6. Pilih antara jarak **Terpantas**, **Ekonomi**, **Kurang Belok** dan **Terpendek**.

Kemudian sentuh **Pergi** untuk memulakan navigasi.

\* Untuk mengetahui lebih lanjut mengenai kaedah laluan, buka halaman 69.

## Kegemaran (Carian Destinasi)

Mendapatkan semula destinasi yang disimpan di **Kegemaran**.



1. Sentuh ikon **Carian**.



2. Sentuh **Lain-lain**.



3. Sentuh **Kegemaran**.



4. Skrin akan memaparkan senarai rekod destinasi yang disimpan di **Kegemaran**.

Gunakan butang anak panah ke atas dan ke bawah untuk skrol antara halaman lain.



5. Sentuh destinasi yang diinginkan daripada hasil carian.

Kemudian sentuh **Laluan** untuk pergi ke halaman pemilihan laluan.

Sebagai pilihan, anda boleh sentuh **Lihat Peta** bagi melihat petak destinasi yang dipilih.

Sentuh **Padam** bagi memadam rekod yang dipilih atau **Padam Semua** bagi memadam semua rekod. Sentuh **Simpan** bagi menyimpan rekod sebagai Kegemaran.

\* Untuk mengetahui mengenai cara menyimpan kegemaran, buka halaman 55.



6. Pilih antara jarak **Terpantas**, **Ekonomi**, **Kurang Belok** dan **Terpendek**.

Kemudian sentuh **Pergi** untuk memulakan navigasi.

\* Untuk mengetahui lebih lanjut mengenai kaedah laluan, buka halaman 69.



## Kegemaran (Ubahsuai rekod)

Anda boleh mengubahsuai maklumat destinasi yang disimpan dalam kegemaran.

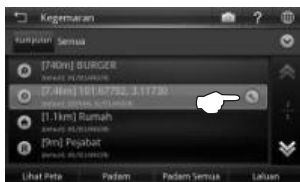

1. Sentuh  bagi rekod kegemaran terpilih yang ingin diubahsuai.

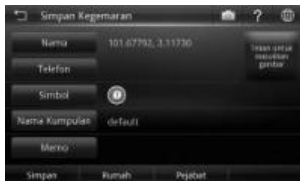

2. Sentuh item yang ingin diubahsuai. Sentuh **OK** apabila sudah selesai. Sentuh **Simpan** bagi menyimpan kegemaran.

Anda juga boleh sentuh **Rumah** bagi menyimpan rekod sebagai **Rumah** atau **Pejabat** bagi menyimpannya sebagai **Pejabat**.

### PETUA

Sentuh  bagi memasukkan gambar untuk kegemaran tersebut.

### Contoh

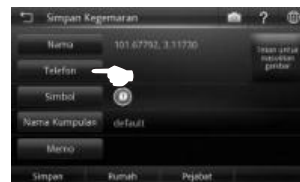

Untuk menukar nombor telefon, sentuh medan nombor telefon.



Ubahsuai nombor telefon. Kemudian sentuh **OK**.

## Sejarah (CARIAN)

Mendapatkan semula destinasi yang disimpan di **Sejarah**.



1. Sentuh ikon **Carian**.



2. Sentuh **Lain-lain**.

Mendapatkan semula destinasi yang disimpan di **Sejarah**.



3. Sentuh **Sejarah**.



4. Skrin akan memaparkan hasil destinasi yang dicari baru-baru ini.  
Gunakan butang anak panah ke atas dan ke bawah untuk skrol antara halaman lain.



5. Sentuh destinasi yang diingini daripada senarai yang dipaparkan.

Kemudian sentuh **Laluan** untuk pergi ke halaman pemilihan laluan.

Sebagai pilihan, anda boleh sentuh **Lihat Peta** bagi melihat peta destinasi yang dipilih atau bagi menyimpan destinasi sebagai kegemaran.

*\* Untuk mengetahui mengenai cara menyimpan kegemaran, buka halaman 55.*



6. Pilih antara jarak **Terpentas**, **Ekonomi**, **Kurang Belok** dan **Terpendek**.

Kemudian sentuh **Pergi** untuk memulakan navigasi.

\* Untuk mengetahui lebih lanjut mengenai kaedah laluan, buka halaman 69.

## Koordinat

Mencari destinasi mengikut koordinat (Longitud / Latitud).



1. Sentuh ikon **Carian**.



2. Sentuh **Lain-lain**.



Mencari destinasi mengikut koordinat (Longitud / Latitud).



3. Sentuh **Koordinat**.



4. Masukkan koordinat destinasi menggunakan pad kekunci.

	Undur Ruang
	Senduh untuk mengosongkan bar carian.
	Senduh untuk menukar format koordinat antara Darjah Perpuluhan (WGS84), Darjah, Minit & Saat dan GPS.

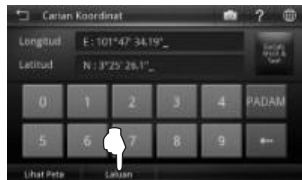

5. Senduh **LALUAN** untuk pergi ke halaman pemilihan laluan.

Sebagai pilihan, anda boleh senduh **Lihat Peta** bagi melihat peta destinasi yang dipilih atau bagi menyimpan destinasi sebagai kegemaran.

*\* Untuk mengetahui mengenai cara menyimpan kegemaran, buka halaman 55.*

### Format Koordinat

Berikut adalah contoh koordinat untuk setiap format.

<b>Darjah Perpuluhan (WGS84)</b>	X 101.71097 Y 3.15749
<b>Darjah, Minit &amp; Saat</b>	E 101° 42' 39.49" N 3° 09' 26.96"
<b>GPS</b>	E 101 42.658 N 3 09.449



6. Pilih antara jarak **Terpantas**, **Ekonomi**, **Kurang Belok** dan **Terpendek**.

Kemudian senduh **Pergi** untuk memulakan navigasi.

*\* Untuk mengetahui lebih lanjut mengenai kaedah laluan, buka halaman 69.*

### Yellow Pages

Senarai Yellow Pages membolehkan anda mencari butiran syarikat atau perniagaan dengan memasukkan nama syarikat atau nombor telefon yang tertera dalam lebih 3500 kategori.

## Nama Syarikat

Cari syarikat mengikut nama. Anda boleh mendapatkan alamat, nombor telefon, nombor faks & maklumat laman web syarikat di sini. Sistem juga boleh menavigasi anda ke lokasi syarikat.



1. Sentuh ikon **Carian**.



2. Sentuh **Lain-lain**.

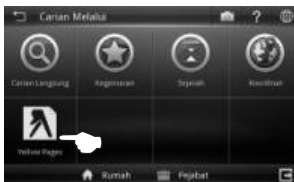

3. Sentuh **Yellow Pages**.



4. Sentuh **Nama Syarikat**.



5. Masukkan nama destinasi yang diinginkan. Kemudian sentuh **OK**.



6. Sentuh destinasi yang diinginkan daripada hasil carian.

Kemudian sentuh **Laluan** untuk pergi ke halaman pemilihan laluan.

Sebagai pilihan, anda boleh sentuh **Lihat Peta** bagi melihat peta destinasi yang dipilih atau bagi menyimpan destinasi sebagai kegemaran.

Sentuh **Isih mengikut Jarak** bagi mengisih hasil mengikut jarak. Sentuh **Isih mengikut Nama** bagi mengisih hasil dalam urutan abjad.

\* Untuk mengetahui mengenai cara menyimpan kegemaran, buka halaman 55.



7. Pilih antara jarak **Terpentas**, **Ekonomi**, **Kurang Belok** dan **Terpendek**.

Kemudian sentuh **Pergi** untuk memulakan navigasi.

\* Untuk mengetahui lebih lanjut mengenai kaedah laluan, buka halaman 69.

## Yellow Pages (Nombor Telefon)

Anda juga boleh mencari syarikat mengikut nombor telefon.

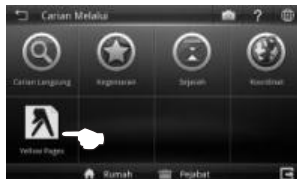

1. Sentuh **Yellow Pages**.



2. Sentuh **Nombor Telefon**.



3. Masukkan nombor telefon talian tetap destinasi menggunakan pad kekunci. Kemudian sentuh **OK**.



4. Sentuh destinasi yang diinginkan daripada hasil carian.

Kemudian sentuh **Laluan** untuk pergi ke halaman pemilihan laluan.

Sebagai pilihan, anda boleh sentuh **Lihat Peta** bagi melihat peta destinasi yang dipilih atau bagi menyimpan destinasi sebagai kegemaran.

Sentuh **Isih mengikut Jarak** bagi mengisih hasil mengikut jarak. Sentuh **Isih mengikut Nama** bagi mengisih hasil dalam urutan abjad.

\* Untuk mengetahui mengenai cara menyimpan kegemaran, buka halaman 55.



5. Pilih antara jarak **Terpentas, Ekonomi, Kurang Belok** dan **Terpendek**.

Kemudian sentuh **Pergi** untuk memulakan navigasi.

\* Untuk mengetahui lebih lanjut mengenai kaedah laluan, buka halaman 69.

## Yellow Pages (Kategori)

Cari syarikat dan perniagaan mengikut kategori sama seperti anda mencarinya dalam salinan cetak direktori Yellow Pages. Terdapat lebih daripada 3500 kategori berlainan yang boleh anda pilih.

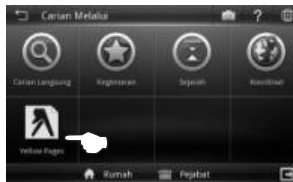

1. Sentuh **Yellow Pages**.

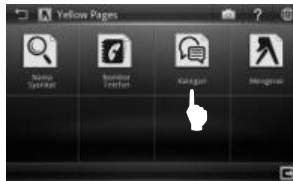

2. Sentuh **Kategori**.



3. Masukkan nama kategori yang diinginkan. Kemudian sentuh **OK**.

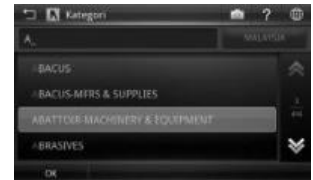

4. Skrin akan memaparkan hasil yang mengandungi kata kunci yang dimasukkan.

Gunakan butang anak panah ke atas dan ke bawah untuk skrol antara halaman lain.



5. Sentuh destinasi yang diinginkan daripada hasil carian.

Kemudian sentuh **Laluan** untuk pergi ke halaman pemilihan laluan.

Sebagai pilihan, anda boleh sentuh **Lihat Peta** bagi melihat peta destinasi yang dipilih atau bagi menyimpan destinasi sebagai kegemaran.

Sentuh **Isih mengikut Jarak** bagi mengisih hasil mengikut jarak. Sentuh **Isih mengikut Nama** bagi mengisih hasil dalam urutan abjad.

\* Untuk mengetahui mengenai cara menyimpan kegemaran, buka halaman 55.



6. Pilih antara jarak **Terpantas**, **Ekonomi**, **Kurang Belok** dan **Terpendek**.

Kemudian sentuh **Pergi** untuk memulakan navigasi.

\* Untuk mengetahui lebih lanjut mengenai kaedah laluan, buka halaman 69.

## Yellow Pages (Mengenai)



1. Sentuh **Yellow Pages**.



2. Sentuh **Mengenai**.



3. Maklumat Yellow Pages akan dipaparkan.





### Menyimpan Kegemaran (termasuk Rumah dan Pejabat)

Anda boleh menyimpan lokasi yang dicari sebagai kegemaran untuk kegunaan pada masa akan datang. Anda juga boleh menyimpan lokasi sebagai **Rumah** dan **Pejabat**.

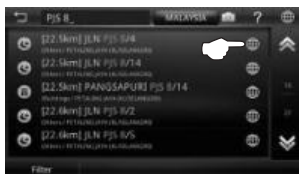

- A. Cari destinasi yang diinginkan menggunakan **Carian Langsung**, **Alamat** atau **Tempat Menarik**.



- B. Setelah memilih destinasi daripada senarai hasil, sentuh  yang terletak di sebelah nama destinasi.

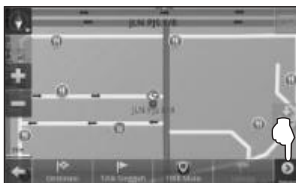

- C. Lokasi yang dipilih akan dipaparkan di atas peta.  
Sentuh .

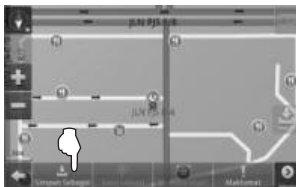

- D. Sentuh **Simpan Sebagai** bagi menyimpan lokasi yang dipilih sebagai kegemaran.



- E. Sentuh item yang ingin anda ubahsuai.

Sentuh **Simpan** bagi menyimpan kegemaran. Anda juga boleh menyentuh **Rumah** bagi menyimpan destinasi sebagai Rumah atau **Pejabat** bagi menyimpannya sebagai Pejabat.

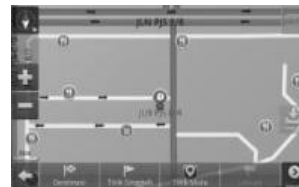

- F. Ikon kegemaran akan dipaparkan di peta.

## Contoh



Untuk menukar nama, sentuh medan nama.



Ubahsuai nama. Kemudian sentuh OK.

## Menetapkan Titik Singgah

**Titik Singgah** membolehkan anda menetapkan banyak hentian sementara sebelum meneruskan perjalanan ke destinasi anda.



- A. Cari destinasi yang diinginkan menggunakan **Carian Langsung**, **Alamat** atau **Tempat Menarik**.

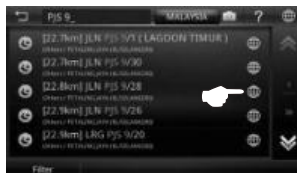

- B. Setelah memilih destinasi daripada senarai hasil, sentuh  yang terletak di sebelah nama destinasi.



- C. Sentuh **Titik Singgah** bagi menetapkan lokasi yang dipilih sebagai titik singgah.



- D. **Titik Singgah** ditetapkan dan ditandakan dengan bendera. Nombor pada bendera mewakili nombor titik singgah yang ditetapkan. Anda boleh menetapkan sehingga 10 titik singgah untuk perjalanan tunggal. Setelah menetapkan semua titik singgah, tetapkan destinasi dengan menyentuh **Destinasi** (bukan **Titik Singgah**) dan mulakan pemanduan.

## Di mana saya?

“**Di mana saya?**” membolehkan anda mengenal pasti lokasi semasa anda dengan memberi anda maklumat seperti nama dan koordinat jalan yang terdekat. Di sini, anda juga boleh mencari **Tempat Menarik** penting yang berdekatan.



- A. Pastikan bahawa alat navigasi anda sudah memperoleh isyarat satelit GPS.



- B. Sentuh .



- C. Sentuh **Di mana saya?**



- D. Alamat terdekat dan koordinat sebenar akan dipaparkan di skrin.  
Sentuh **Carian** bagi mencari **Tempat Menarik** penting yang berdekatan.



- E. Pilih kategori pilihan.



- F. Sentuh destinasi yang diinginkan daripada hasil carian.  
Kemudian sentuh **Laluan** untuk pergi ke halaman pemilihan laluan.  
Sebagai pilihan, anda boleh sentuh **Lihat Peta** bagi melihat peta destinasi yang dipilih atau bagi menyimpan destinasi sebagai kegemaran.

\* Untuk mengetahui mengenai cara menyimpan kegemaran, buka halaman 55.



G. Pilih antara jarak **Terpantas**, **Ekonomi**, **Kurang Belok** dan **Terpendek**.

Kemudian sentuh **Pergi** untuk memulakan navigasi.

\* Untuk mengetahui lebih lanjut mengenai kaedah laluan, buka halaman 69.

## Halaman Utama

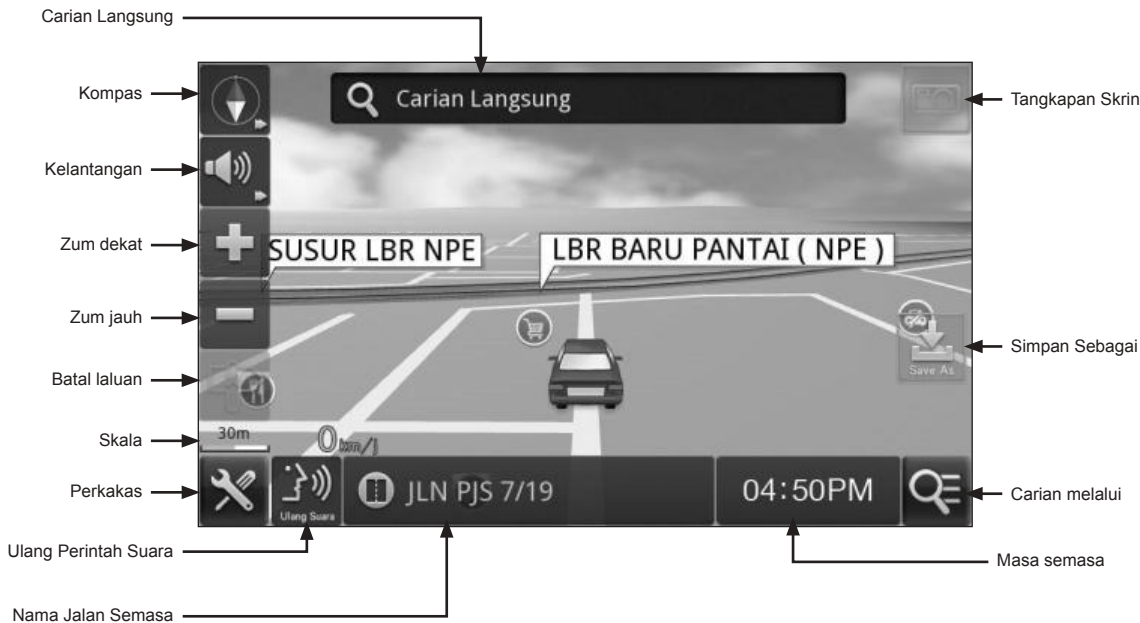

# Skrin Peta Navigasi



**Skrin Peta (Menu 1)**

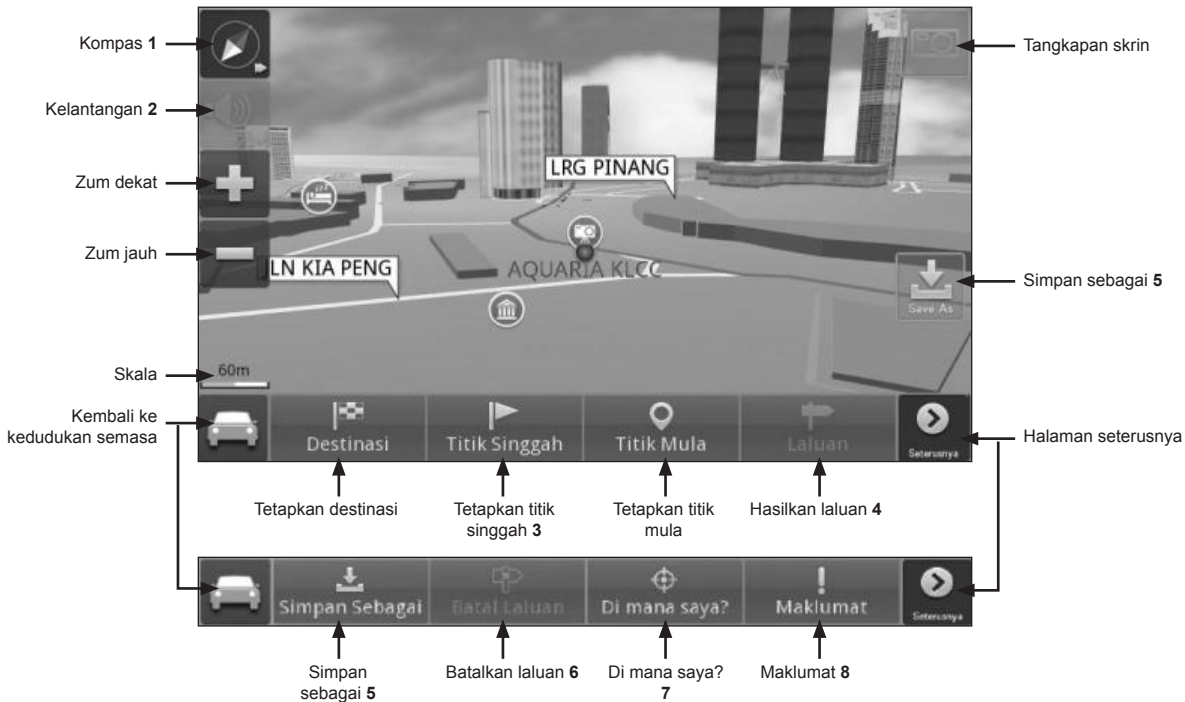

- 1 *Anak panah merah menuding ke arah Utara.*
- 2 *Sentuh bagi memaparkan bar kelantangan dan pilihan senyap.*
- 3 *Sentuh bagi menetapkan lokasi yang dipilih sebagai **Titik Singgah** (hentian sementara) sebelum menetapkan destinasi akhir.  
\*Untuk mengetahui lebih lanjut mengenai menetapkan titik singgah, buka halaman 56.*
- 4 *Sentuh untuk pergi ke halaman pemilihan laluan setelah titik mula dan destinasi selesai dimasukkan.  
\*Untuk mengetahui lebih lanjut mengenai pemilihan laluan, buka halaman 69.*
- 5 *Untuk menyimpan lokasi sebagai **Kegemaran, Rumah** atau **Pejabat**.  
\*Untuk mengetahui lebih lanjut mengenai menyimpan lokasi sebagai kegemaran, buka halaman 55.*
- 6 *Sentuh bagi membatalkan laluan yang telah dibuat.*
- 7 *Sentuh bagi mengenal pasti lokasi sebenar anda dan mencari kemudahan kecemasan yang berdekatan.*
- 8 *Sentuh bagi mengetahui nama jalan dan koordinat lokasi semasa.*



## Skrin Peta (Menu 2)

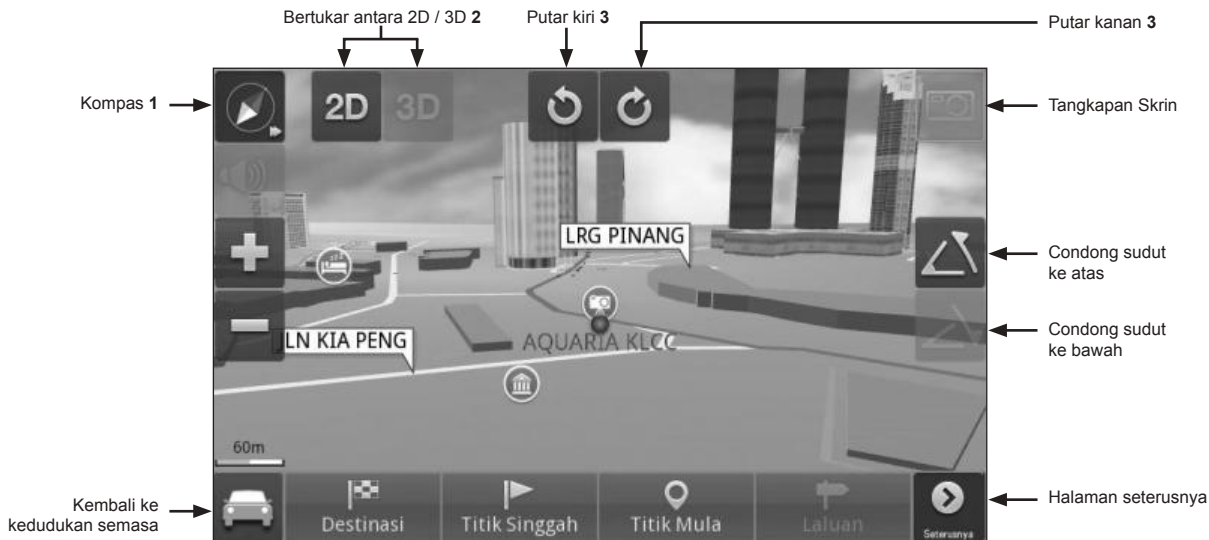

1 Sentuh bagi memaparkan butang berkaitan pandangan peta.

2 Sentuh bagi bertukar antara paparan-paparan peta berikut:

2D	Peta akan bertukar ke 2D mod.	3D	Peta akan bertukar ke 3D mod.
----	-------------------------------	----	-------------------------------

3 Sentuh bagi memutar pandangan peta.

## Skrin Peta (Kelantangan)



1 Sentuh  bagi memaparkan bar kelantangan dan pilihan senyap. Laraskan kelantangan ke tahap yang anda gemari. Sentuh **Senyap** untuk menyapkan sistem.

## Maklumat Versi

Halaman ini akan memaparkan versi perisian dan peta. Terma & Syarat penggunaan perisian juga boleh diperolehi di sini.



1. Sentuh ikon **Perkakas**.



2. Sentuh **Maklumat Versi**.

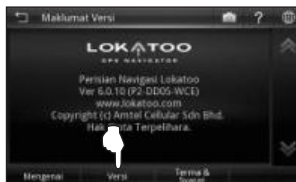

3. Sentuh **Versi** bagi melihat versi perisian dan peta.



4. Halaman versi memaparkan versi perisian dan peta yang terpasang di dalam sistem.

Sentuh **Terma & Syarat** bagi melihat terma & syarat perisian yang lengkap.

## Maklumat GPS

Halaman ini memaparkan semua maklumat berkaitan isyarat GPS seperti latitud, longitud, altitud dan bilangan satelit yang diperolehi.



1. Sentuh ikon **Perkakas**.

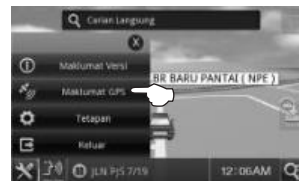

2. Sentuh **Maklumat GPS**.



3. Skrin akan memaparkan kedudukan satelit GPS, latitud, longitud, altitud, kiraan satelit dan bar HDOP pada lokasi semasa anda.

#### **Bintik merah**

Isyarat GPS kepersisan rendah diperoleh.

#### **Bintik biru**

Isyarat GPS kepersisan sederhana diperoleh.

#### **Bintik hijau**

Isyarat GPS kepersisan tinggi diperoleh.

#### **HDOP**

Kecairan Kepersisan Melintang. Bilangan bar HDOP yang tinggi menunjukkan tahap kepersisan yang tinggi.

#### **Latitud**

Nilai latitud bagi koordinat semasa dipaparkan dalam format WGS84.

#### **Longitud**

Nilai longitud bagi koordinat semasa dipaparkan dalam format WGS84.

#### **Altitud**

Nilai altitud bagi kedudukan semasa.

#### **Kiraan Satelit**

Bilangan satelit yang diperoleh.

## Bahasa Antara Muka

Menukar bahasa antara muka. Tetapan ini ialah untuk menukar bahasa antara muka, seperti menu, tetapan dan antara muka lain di dalam perisian. Namun ia tidak akan menukar bahasa data peta.

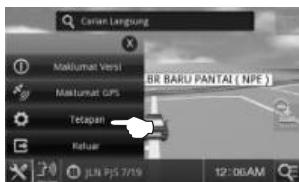

1. Sentuh ikon **Perkakas** dan kemudian **Tetapan**.



2. Sentuh petak pilihan **Bahasa Antara Muka**.

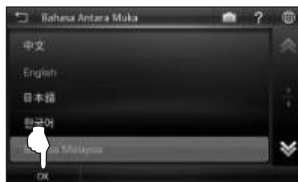

3. Pilih dan sentuh bahasa pilihan anda daripada senarai. Kemudian sentuh **OK**.

## Bahasa Suara

Menukar bahasa suara. Tetapan ini ialah untuk menukar bahasa perintah suara.

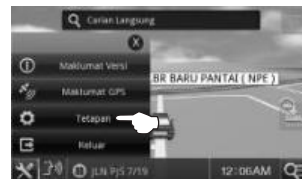

1. Sentuh ikon **Perkakas** dan kemudian **Tetapan**.



2. Sentuh petak pilihan **Bahasa Suara**.



3. Pilih dan sentuh bahasa pilihan anda daripada senarai.  
Kemudian sentuh **OK**.

### Amaran Kamera Kelajuan

Untuk mendayakan / menyahdayakan amaran kamera perangkap laju.

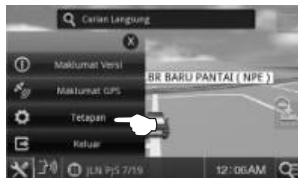

1. Sentuh ikon **Perkakas** dan kemudian **Tetapan**.



2. Pilih **Ya** untuk mendayakan sistem bagi memberi gesaan suara apabila kereta menghampiri kawasan kamera perangkap laju.  
Pilih **Tidak** untuk menyahdayakan.

### Amaran Pondok Tol

Untuk mendayakan / menyahdayakan amaran pondok tol.



1. Sentuh ikon **Perkakas** dan kemudian **Tetapan**.

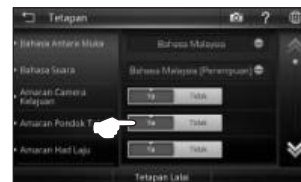

2. Pilih **Ya** untuk mendayakan sistem bagi memberi gesaan suara apabila kereta menghampiri pondok tol.  
Pilih **Tidak** untuk menyahdayakan.

## Amaran Had Laju

Untuk mendayakan / menyahdayakan amaran had laju.

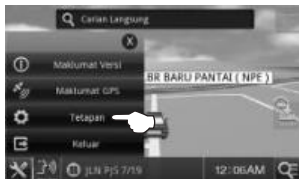

1. Sentuh ikon **Perkakas** dan kemudian **Tetapan**.



2. Pilih **Ya** untuk mendayakan sistem bagi memberi gesaan suara apabila kereta melebihi had laju.  
Pilih **Tidak** untuk menyahdayakan.

## Kaedah Laluan Lalai

Pilihan ini membolehkan pengguna menetapkan kaedah laluan lalai apabila sistem menghasilkan laluan.

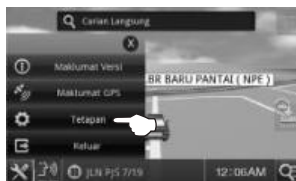

1. Sentuh ikon **Perkakas** dan kemudian **Tetapan**.

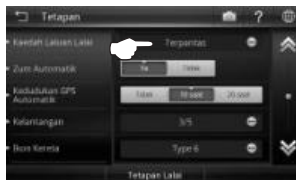

2. Sentuh petak pilihan **Kaedah Laluan Lalai**.



3. Pilih kaedah laluan lalai yang anda utamakan.

Kemudian sentuh **OK**.

Kaedah laluan lalai yang dipilih akan digunakan apabila sistem menghasilkan laluan awal. Anda boleh menukar laluan kepada pilihan lain selepas laluan dihasilkan, jika anda mahu.

## Kaedah Laluan

<b>Terpantas</b>	Sistem akan mempertimbangkan pelbagai faktor seperti kelas jalan, had laju dan jarak bagi menghasilkan laluan paling cepat ke destinasi.
<b>Ekonomi</b>	Sistem akan mempertimbangkan faktor seperti jarak, had laju dan bayaran tol bagi menghasilkan laluan dengan penggunaan bahan api dan bayaran tol paling sedikit.
<b>Kurang Belok</b>	Sistem akan menghasilkan laluan dengan bilangan belokan yang minimum.
<b>Terpendek</b>	Sistem akan menghasilkan laluan dengan jarak paling pendek.

## Zum Automatik

Untuk mendayakan / menyahdayakan zum automatik. Ciri ini membolehkan sistem menetapkan tahap pengezuman secara automatik berdasarkan pada jarak.

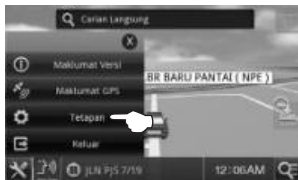

1. Sentuh ikon **Perkakas** dan kemudian **Tetapan**.

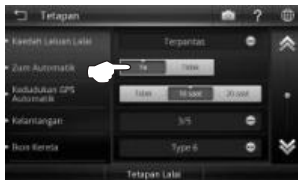

2. Pilih **Ya** bagi mendayakan zum automatik.  
Pilih **Tidak** untuk menyahdayakan.

## Kedudukan GPS Automatik

Untuk menetapkan masa bagi paparan peta untuk kembali ke kedudukan kereta semasa jika peta beralih ke kawasan lain.



1. Sentuh ikon **Perkakas** dan kemudian **Tetapan**.



2. Pilih masa yang diinginkan antara **10** atau **20** saat bagi skrin peta untuk kembali ke kedudukan semasa kereta.  
Pilih **Tidak** untuk menyahdayakan.



## Kelantangan

Melaraskan kelantangan dan pilihan senyap.

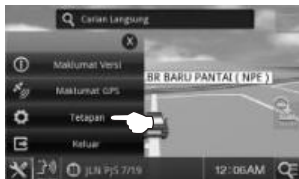

1. Sentuh ikon **Perkakas** dan kemudian **Tetapan**.



2. Sentuh petak pilihan **Kelantangan**.



3. Pilih tetapan yang diutamakan.  
Kemudian sentuh **OK**.

### Senyap

Pilih **Ya** untuk senyapkan sistem dan **Tidak** untuk menahdayakan.

### Kelantangan

Sentuh butang anak panah bagi melaraskan kelantangan. Sentuh **Uji** untuk mendengar tahap kelantangan yang dipilih.

## Ikon Kereta

Sentuh bagi memilih ikon kereta pilihan yang akan digunakan pada peta.

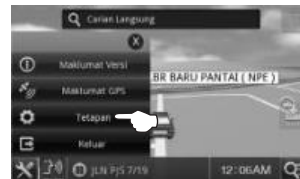

1. Sentuh ikon **Perkakas** dan kemudian **Tetapan**.

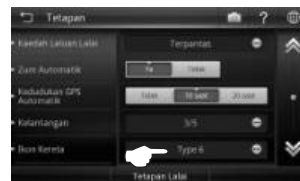

2. Sentuh petak pilihan **Ikon Kereta**.



3. Sentuh bagi memilih ikon kereta pilihan yang akan digunakan dalam peta.  
Pilih jenis kereta yang anda utamakan.  
Kemudian sentuh **OK**.

### Mod Siang / Malam

Menukar mod **Siang** / **Malam** yang akan kelihatan pada peta.

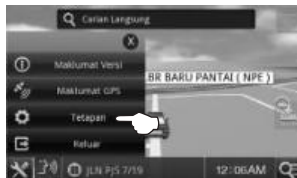

1. Sentuh ikon **Perkakas** dan kemudian **Tetapan**.

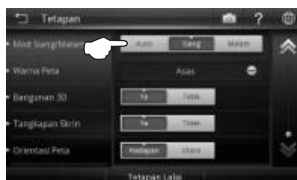

**Auto:** Untuk menggunakan masa pertukaran mod siang dan malam prataskrifan sistem.

**Siang:** Menetapkan peta kepada mod siang tanpa mengira waktu sebenar.

**Malam:** Menetapkan peta kepada mod malam tanpa mengira waktu sebenar.

## Warna Peta

Menukar warna peta.



1. Sentuh ikon **Perkakas** dan kemudian **Tetapan**.



2. Sentuh petak pilihan **Warna Peta**.



3. Gunakan butang anak panah kiri dan kanan untuk skrol kepada warna peta yang berlainan.

Skrol ke warna peta yang diutamakan dan sentuh **OK** bagi menerapkan perubahan.

## Bangunan 3D

Untuk mendayakan / menyahdayakan paparan **Bangunan 3D** pada peta.



1. Sentuh ikon **Perkakas** dan kemudian **Tetapan**.

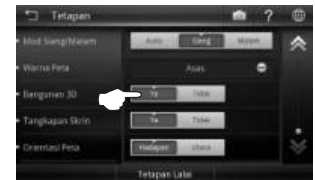

2. Pilih **Ya** bagi mendayakan peta agar memaparkan **Bangunan 3D**.  
Pilih **Tidak** untuk menyahdayakan.

## Bangunan 3D



Contoh: Bangunan 3D didayakan



Contoh: Bangunan 3D dinyahdayakan  
Menetapkan paparan peta kepada mod  
3D untuk mendapatkan hasil pandangan  
terbaik bagi bangunan 3D.

\* Untuk mengetahui lebih lanjut  
mengenai **peta dalam mod 3D**, buka  
halaman 63.

## Tangkapan Skrin

Untuk mendayakan / menyahdayakan ciri  
gambar skrin. Fungsi ini membenarkan  
anda menyimpan imej skrin. Fungsi ini  
sama dengan fungsi cetakan skrin (print  
screen) pada komputer.

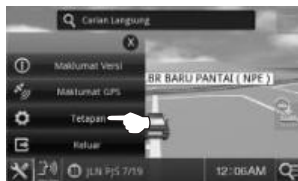

1. Sentuh ikon **Perkakas** dan kemudian  
**Tetapan**.

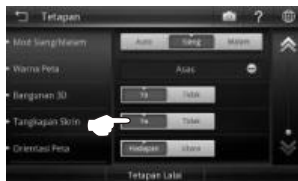

2. Pilih **Ya** bagi mendayakan ciri  
Tangkapan Skrin.  
Pilih **Tidak** untuk menyahdayakan.

## Cara menangkap Tangkapan Skrin



Sentuh ikon kamera bagi menangkap  
tangkapan skrin.

Imej Tangkapan Skrin disimpan di  
`SDMMC\lokato_data\USERDATA\`  
`ScreenShot`.

## Orientasi Peta

Untuk bagi bertukar antara paparan-paparan orientasi peta.



1. Sentuh ikon **Perkakas** dan kemudian **Tetapan**.

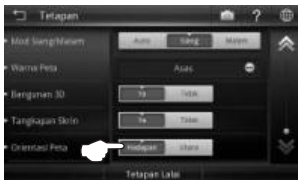

2. Sentuh pandangan peta pilihan.

### Hadapan

Peta akan berputar dan kereta akan sentiasa mengarah ke hadapan.

### Utara

Sistem akan memastikan arah ke atas sentiasa menghala ke Utara; orientasi kereta akan bertukar mengikut arah ini.

## Menukar Warna Latar Belakang

Warna latar belakang perisian navigasi boleh ditukar mengikut warna latar belakang yang dipilih dari antara muka peranti.



1. Sentuh ikon **kembali** untuk pergi halaman utama.



2. Sentuh "**Tetapan**".



3. Sentuh "**Hias Latar**".



4. Pilih dan sentuh warna yang diinginkan. Warna latar belakang yang dipilih akan digunakan pada warna latar belakang antara muka perisian navigasi.

- **Perisian berhenti memberi respons.**  
Keluarkan kad SD dari sistem navigasi, dan kemudian masukkan semula.
- **Carian saya menunjukkan terlalu banyak hasil.**  
Cuba lakukan pencarian dengan memasukkan bahagian unik kata kunci, sebagai contoh *IKANO* untuk Ikano Power Centre.
- **Lokasi yang ditunjukkan di sistem navigasi tidak mencerminkan lokasi semasa sebenar saya.**  
Periksa jika sistem navigasi terkunci pada satelit GPS.
- **Panduan suara tidak kedengaran semasa menavigasi.**  
Periksa kawalan kelantangan sistem navigasi.
- **Saya tidak dapat mencari destinasi yang diinginkan di peta. / Perisian memberi arahan belok yang salah, nama jalan yang salah atau navigasi yang tidak tepat.**  
Data peta mungkin sudah lapuk. Sila pergi ke [www.lokatoo.com](http://www.lokatoo.com) untuk mengemas kini peta anda. Anda juga boleh memberi sebarang maklum balas mengenai peta dengan menghubungi **Talian Khidmat Pelanggan Lokatoo di 1800 88 0308** atau dengan mengisi borang maklum balas kami di [www.lokatoo.com](http://www.lokatoo.com).
- **Sistem navigasi saya tidak dapat memperoleh isyarat satelit.**  
Sila hantarkan sistem navigasi anda ke pusat servis PERODUA yang berdekatan.
- **Singkatan**
  - 3D**  
3 Dimensi
  - GPS**  
Sistem Kedudukan Global
  - HDOP**  
Kecairan Keperisian Melintang
  - SD**  
Digital Selamat
  - WGS**  
Sistem Geodetik Dunia

Untuk versi terkini manual ini, sila lawat [www.lokatoo.com](http://www.lokatoo.com)

Amtel Cellular Sdn Bhd (278151-D)  
No 5, Jalan PJS 7/19, Bandar Sunway,  
46150 Petaling Jaya, Selangor D.E., Malaysia.  
Tel: 03-5632 6788 Faks: 03-5632 5678  
E-mel: [customerservice@lokatoo.com](mailto:customerservice@lokatoo.com)  
Talian Khidmat Pelanggan: 1 800 88 0308



## **Kamera Pandang Belakang Kereta**

## 1. Kamera, Televisyen

Pandangan kamera akan dipaparkan di skrin Sistem Multimedia dengan Navigasi apabila transmisi kereta dimasukkan ke kedudukan undur.

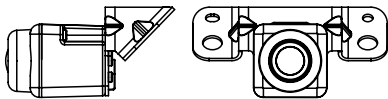

Kamera diklipkan pada hiasan belakang kereta.

## 2. Garisan Parkir

CHECK SURROUNDING FOR SAFETY

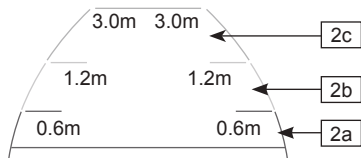

<p>1. Garisan lanjutan lebar kereta</p>	<p>- Menunjukkan garis panduan unduran kereta semasa kereta mengundur lurus. - Garisan lanjutan lebar kereta lebih lebar daripada lebar sebenar kereta.</p>
<p>2. Garis panduan selang</p>	<p>- Menunjukkan jarak dari bampar belakang</p> <p><b>2a</b> - Lebih kurang 0.6m di belakang (garisan merah)</p> <p><b>2b</b> - Lebih kurang 1.2m di belakang (garisan kuning)</p> <p><b>2c</b> - Lebih kurang 3m di belakang (garisan hijau)</p>

### ⚠ Amaran:

1. Jarak garis panduan akan berubah mengikut bilangan penumpang, muatan dan cerun jalan.
2. Sila pastikan keselamatan bahagian belakang dan sekeliling kereta sebelum mengundur.
3. Garisan lanjutan lebar kereta dipaparkan lebih lebar daripada lebar sebenar kereta. Sila pastikan keselamatan bahagian belakang dan sekeliling kereta sebelum mengundur.

### 3. Spesifikasi Kamera Undur

Model	D20N
Sensor Imej	PC6070K
Piksel Efektif	680(H) X 480(V)
Bekalan Kuasa	10.5~16V DC
Pencahayaan Minimum	<1.0 LUX
Sudut Kanta (Melintang & Menegak)	120°&90°(+/-3°)
Sistem TV	PAL
Nisbah S/N	>45dB
Output Video	1.0VPP/75Ω
Kadar Kalis Air	IP67
Suhu Pengendalian	-20°C+80°C
Suhu Simpanan	-40°C+85°C
Imbangan Putih	Auto
Arus Pengendalian	<50mA
Resolusi	380 Garisan TV
Garisan Tindihan Atas	Status Statik Status Garisan Tindihan Atas

**ENGLISH VERSION**

**BETAMEK ELECTRONICS (M) SDN. BHD. THE COMPANY GUARANTEED THIS PRODUCT WHICH SUBJECT TO THE FOLLOWING TERMS AND CONDITIONS :**

1. Warranty Period : 3 years or 100,000km ( whichever comes first ) from the first date of vehicle registration.
2. Perodua hereby warrant that the product shall be free from manufacturing defects due to faulty workmanship or internal electronic parts / materials.
3. Perodua has absolute discretion and reserves the right to replace a product under warranty with an equivalent model in lieu of repair.
4. The warranty becomes null and void under the following conditions :
  - a) Defects arising from misuse / mishandling, abuse, accidents, negligence, and damage caused directly or indirectly by fire and flood.
  - b) Exposure to moisture or dampness.
  - c) If the product has been tampered with undergone unauthorised repairs by a third party, or has had improper installations alterations or modifications made to it.
  - d) Used with or connected to other products, accessories, devices, hardware, software and / or services not manufactured, supplied or authorised by Perodua.
  - e) Defects caused by viruses from the primary owner's or a third party's unauthorised access to services, other accounts, computer system or network. This unauthorised access can take place through a variety of other means, including hacking or password-mining.
  - f) This warranty shall be void if the serial number at the top cover of the radio is removed from the unit or the warranty label at the back of the radio is torn.
  - g) This warranty does not extend to the elimination of car static or motor noise, to correction of antenna problems to costs incurred for removal or reinstallation of the product, or damage to cd, accessories etc.
5. Warranty service will be only done upon presentation of a valid warranty card duly stamped / signed by authorised party / parties.

## INTRODUCTION

This unit requires an automobile type 12 volt negative ground power source. Please read this owner's guide carefully before you start operating this unit.

## CONTENTS

---

<b>1. FEATURES</b> .....	<b>2</b>
<b>2. GETTING STARTED</b> .....	<b>3</b>
<b>3. GENERAL OPERATION</b> .....	<b>4</b>
SETTING CONTROL .....	5
<b>4. TUNER OPERATION</b> .....	<b>7</b>
RADIO CONTROL.....	8
<b>5. PLAYING MP3/WMA/VIDEO/PICTURE FROM USB MEMORY/SD CARD</b> .....	<b>9</b>
i. PLAYING MP3/WMA/VIDEO/PICTURE FROM USB MEMORY/SD .....	11
ii. NOTES ON PLAYING MP3/WMA/VIDEO/PICTURE FROM USB MEMORY/SD .....	11
iii. USB PHONE CHARGING .....	12
<b>6. BLUETOOTH OPERATION</b> .....	<b>12</b>
i. COMPATIBLE DEVICE .....	13
ii. BLUETOOTH OPERATION.....	14
iii. BLUETOOTH A2DP .....	16
iv. NOTES ON BLUETOOTH OPERATION.....	16
<b>7. SMART LINK OPERATION</b> .....	<b>17</b>
i. COMPATIBLE DEVICE .....	17
ii. SMART LINK OPERATION.....	17
iii. NOTES ON SMART LINK OPERATION .....	21
<b>8. DURING CAR STATIC AND MOVING FUNCTIONALITY</b> .....	<b>22</b>
<b>9. STEERING SWITCH CONTROL SYSTEM</b> .....	<b>23</b>
<b>10. INSTALLATION</b> .....	<b>26</b>
<b>11. RADIO WIRE CONNECTION</b> .....	<b>27</b>
<b>12. SPECIFICATION</b> .....	<b>28</b>
<b>13. TROUBLESHOOTING</b> .....	<b>29</b>

**TUNER**

- Digital PLL Tuning
- Manual UP/DOWN Tuning
- Seek UP/DOWN Tuning
- 18 FM and 6 AM Preset Memory
- Auto Store (AS)

**GENERAL**

- 6.2" Touch Panel Control
- High Resolution LCD With Multi-mode Full Information Display
- 12 Hr and 24 Hr Format Digital Clock
- Audible Level Beep Tone
- Dual Languages
- 5 background colour selection

**AUDIO CONTROL**

- Power Output (20W x 4) RMS
- Mute
- Electronic Volume /Bass/Mid/Treble/  
Balance Controls
- Flat/Pop/Rock/Jazz/Classical

**DISPLAY CONTROL**

- Brightness Controls

**USB - MP3/WMA**

- ID3 - TAG Display  
(Available For MP3/WMA Only)
- Scan
- Repeat Play
- Random Play

**USB - VIDEO**

- Repeat Play
- Stereo/Left/Right Channel Selection

**BLUETOOTH**

- Full Duplex Conversation
- Handsfree Profile
- Music Streaming
- Incoming Caller Identification
- Contact's Phonebook
- Contact's Log
- Dialing Key Pad

**SMART LINK**

- Mirroring Smart Phone User Interface (U.I.)
- DRIVE MODE App For SMART LINK Operation

**GPS OPERATION**

- 2D And 3D Map (Pre-installed micro SD Card)
- Navigation System
- Simulation Route
- GPS Signal Strength Viewing
- Point Of Interest (P.O.I)

**⚠ WARNING**

To prevent injury or fire, take the following precautions:

- To prevent a short circuit, never put or leave any metallic objects (such as coins/metal tools) inside the unit.
- Do not watch or fix your eyes on the unit's display when you are driving for any extended period.
- To prevent driver from watching movie, the Multimedia System's video is displayed on LCD screen

**ONLY WHEN PARKING BRAKE IS USED.**

**How to power on and off your unit**

Press power button to switch on the unit. During the unit is in power on condition, press power button again to switch off the unit.

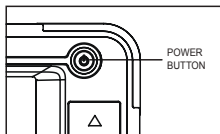
**How to reset your unit**

If this unit fails to operate properly, press the Reset button. The unit returns to factory settings when the Reset button is pressed.

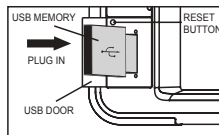
**Cleaning the unit**

- If the surface of the unit is stained, wipe it with a dry soft cloth such as a silicon cloth.
- If the surface is stained badly, wipe the stain off with a cloth moistened with neutral cleaner, and then wipe it again with a clean soft dry cloth.

**Protecting the LCD monitor and panel cluster**

- To protect the LCD monitor from damage, do not operate the LCD monitor using a ball point pen or similar tool with the sharp tip.
- To protect the panel cluster finishing from damage (paint peel off, paint fade and button stuck) due to car perfume spill off, proper care of car perfume on air conditioning vents are required.

**Running the GPS**

- Ensure micro SD card with pre-installed OEM map and Navigation software is inserted into multimedia system before starting GPS.



- Push the micro SD card until it clicks. The card pops out so that you can pull it out with your fingers.
- Do not remove micro SD card while GPS is running.

**⚠ HOW TO READ THIS MANUAL**

- This manual uses illustrations to explain its operations.
- The displays and panels shown in the manual are examples used to provide clear explanations of the operations.
- The marks of [⚠] is to describe general precautions.
- The marks of [☞] is to describe special instructions, supplementary explanations and limitations of this unit.



4 MUTE BUTTON

1 POWER BUTTON



5 MODE BUTTON

3 VOLUME DOWN BUTTON

2 VOLUME UP BUTTON

1 POWER BUTTON

Press [ ] button 1 to switch on the unit. Press button 1 again to switch off the power.

2 VOLUME UP BUTTON

Press [ ] 2 to increase the volume level.

3 VOLUME DOWN BUTTON

Press [ ] 3 to decrease the volume level.

4 MUTE BUTTON

Press [ ] button 4 to mute the audio sound. Press button 4 again to restore the previous volume level.

Press [ ] button 4 more than 5 seconds to enter the touch screen calibration mode.

5 MODE BUTTON

Press [ ] button 5 to select the mode of radio, USB, SD and Bluetooth. The selection is in the following sequence:



## SETTING CONTROL

Touch **[Setting]** button on Main Menu Source Control Screen to set various setting functions.



Touch **[ ]** button on Main Menu to switch to previous mode.

a. **System** – Adjust the system operations. Display the System adjustment screen by touching **[System]** on screen.



Active and deactivate Beep Sound, Clock Display and Navi+Audio by touching **[On]** or **[Off]** button.

When Navi+Audio is set to off, media audio is off and only GPS voice guidance is available from speakers during GPS mode.

### b. Sound

Touch **[EQ]** to display the Equalizer control screen.

Select any of the equalizer curves by touching **[Flat]** / **[Pop]** / **[Rock]** / **[Classical]** / **[Jazz]**.



Touch **[Fader]** to display the sound balance & fader control screen. Move the cursor to adjust the required balance & fader sound position.



c. **Display** – To adjust LCD screen brightness.



d. **Language**  
**(English or Bahasa Malaysia)**  
Selects the language to display text information of the system.



- e. **Time** – To adjust the clock time and date.

Display the time setting screen by touching **[Time]** on screen.



**[Analog]** Set the clock to analog display at power off screen.

**[Digital]** Set the clock to digital display at power off screen.

**[12]** Set the clock in 12 hour mode.

**[24]** Set the clock in 24 hour mode.

 Adjust the date and clock time by scrolling up or down on required column.

- f. **Background** – To select skin colour of blue, black amber, green and pink.



**1 | TUNE-UP BUTTON**

Press the [▲] button **1** in Radio mode to tune the frequency up manually.  
Long press the [▲] button **1** to auto seek up the frequency.

**2 | TUNE-DOWN BUTTON**

Press the [▼] button **2** in Radio mode to tune the frequency down manually.  
Long press the [▼] button **2** to auto seek down the frequency.

**2 | TUNE-DOWN BUTTON****1 | TUNE-UP BUTTON**

## RADIO CONTROL

Touch **[Radio]** button on Main Menu Screen to enter Radio mode.

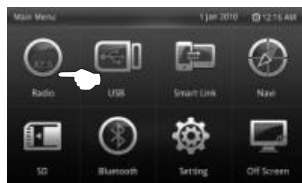

**[BAND]** Switch the band as follow:  
FM1 ▶ FM2 ▶ FM3 ▶ AM ▶ FM1.  
(Cyclic Operation)

**[AS]** Auto Store six strongest stations  
in the preset memory FM3 band.

**[◀]** Press to tune the frequency down  
manually.

**[◀◀]** Press to auto seek down the  
frequency.

**[▶]** Press to tune the frequency up  
manually.

**[▶▶]** Press to auto seek up the  
frequency.

 Long press channel to store frequency  
on channel 1 ~ 6. After all the stations  
are stored, simply select the station by  
touching the present frequency on the  
screen. The original frequency step  
setting is FM band 50 kHz and AM  
band 9 kHz.



2 SD DOOR

1 USB DOOR

Open the USB door **1** and straightly plug in the USB memory into USB port (as shown in figure). The system will automatically switch to USB mode and play MP3/WMA track.

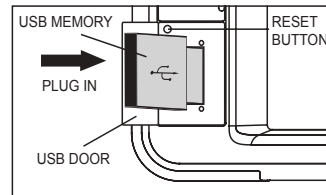

Removing the USB memory from the unit will also stop play back.

When the USB memory plug into the USB port, the unit will start loading USB data.



4 TUNE-DOWN BUTTON

3 TUNE-UP BUTTON

1 USB DOOR

## 2 SD DOOR

Open the SD door **2** and insert SD card into SD card socket (as shown in figure). The system will automatically switch to SD mode and play MP3/WMA track.

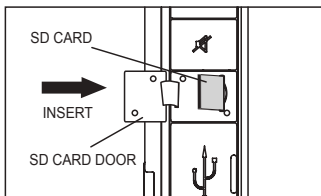

Removing the SD card from the unit will also stop play back.

When the SD card insert into the SD card socket, the unit will start loading SD data.

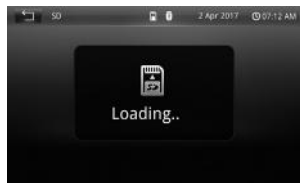

## 3 TUNE-UP BUTTON /

## 4 TUNE-DOWN BUTTON

### (a) *Playing Video From USB Memory/SD*

Press the [▲] button **3** to forward to the next track.

Press the [▼] button **4** to backward to the previous track.

### (b) *Playing MP3/WMA*

Press the [▲] button **3** or touch ▲ to select the file in up direction.

Press the [▼] button **4** or touch ▼ to select the file in down direction.

select folder in up direction



select folder in down direction

select file in up direction



select file in down direction

Touch ▲ to select folder in up direction.

Touch ▼ to select folder in down direction.

## PLAYING MP3/WMA/VIDEO FROM USB MEMORY/SD



Touch  to display the play list of song.

Touch  to display the play list of video.

Touch  to display the play list of picture.

## NOTES ON PLAYING MP3/WMA/VIDEO FROM USB MEMORY/SD

### Playing MP3/WMA file

- This unit may be unable to play back some USB/SD or some file due to their characteristics or recording conditions.
- Depending on the shape of the USB memories and connection ports, some USB memories may not be attached properly or the connection might be loose.
- This unit can show tags (version 1.x and 2.x) for MP3 and WMA files.
- This unit can play back MP3/WMA files meeting the conditions below:
  - File: MPEG 1 or 2 Layer 3 (MP3); Windows Media Audio 9 (WMA).
  - Bit rates (kbps) : 8, 16, 24, 32, 40, 48, 56, 64, 80, 96, 112, 128, 144, 160, 192, 224, 256, 320.
  - Sampling Frequency (KHz): 8, 11.025, 12, 16, 22.05, 24, 32, 44.1, 48.
- This unit can play back USB memory/SD file recorded in VBR (variable bit rate).
- Some MP3/WMA files may not play on this unit because of non standard bit rates and sampling frequency.

- To play good quality music from MP3/WMA, the file bit rates shall be set at 128kbps or above and the converting source shall be origin CD format.

### Playing video file

- **This unit can play back MPEG, MPEG2, MPEG4, DIVX files with the extension code <.avi>, <.mpg>, <.VOB>.**
- **This unit able to support up to 720x480 resolution video only.**
- **Normal play back is not guaranteed if video file format are not converted properly.**
- **Certain video file format stop playing if you switch to another source while playing it. You cannot play from the last play back position if you switch back to USB/SD.**

 “Unsupported format” will be displayed on the LCD if the file unable to meet above condition.

When this unit is running the GPS with GPS+Audio is in OFF setting, the simultaneous playing of MP3/WMA files will not pause.



## USB PHONE CHARGING

Open the USB door and straightly plug in phone charging cable into USB port. The system will charge mobile phone battery.

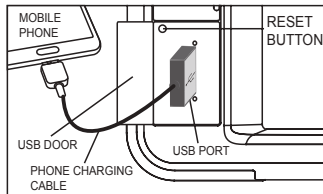
**Notes on USB phone charging**

- This unit provide charging output of 5V --- 1A.
- This unit may unable to charge mobile phone due to the compatibility of protecting charger interfaces inside mobile phone.
- Use original phone cable for better charging performance.

## COMPATIBLE DEVICE

- Make sure your mobile phone supports Bluetooth profiles of HFP (Handsfree for mobile phone), A2DP (Stereo music streaming) and AVRCP (Remote control function).
- Mobile phones shall be compliant with Bluetooth version (V2.1, V2.0, V1.2 and V1.1).
- Tablet/mobile phones with incompatible Bluetooth firmware or operating system firmware may cause Bluetooth connectivity unstable.

## ⚠ CAUTION

- Telephone conversation during driving may result in consequences adverse to safety. Kindly follow the local law and regulations.
- Appropriately pair, connect & adjust the volume level of incoming calls in advance before start driving.
- Park your car in a safe place with parking brake used, before making a call.
- This audio system is designed only for receiving calls with taking account of safety.

## BLUETOOTH OPERATION

Enter the Bluetooth control screen by touching the **[Bluetooth]** button on Main Menu screen.



### 1. ENTER INTO PAIRING MODE (Discoverable And Connectable Mode)

#### STEP 1:

- Enable/switch on the Bluetooth feature on Audio by touching **[Pairing]**.
- Use mobile phone to search for new device in Bluetooth mode, mobile phone will find "**Bluetooth Car Kit**".

#### STEP 2:

- Audio system default name is "**Bluetooth Car Kit**" and passkey is "**0000**".

#### STEP 3:

- When it is successfully connected to the system, LCD will display "**Connected**" & "**>**".
- Now Bluetooth system enters into standby mode and ready to use.

### 2. PAIRING BY AUDIO SYSTEM



- Select the mobile phone from list.
- Press **[Connect]** button on the screen to connect.



#### **[Disconnect]**

To disconnect the Bluetooth connection.

#### **[Delete]**

To delete the Bluetooth device on list.

### 3. AUTOMATIC CONNECTION MODE

- The Audio System will enter into Automatic Connection mode whenever the ACC power is turned "ON".
- The auto connection mode allows automatic connection between last connected Bluetooth mobile phone with Audio System.

### 4. AUTO ANSWERING AND MANUAL ANSWERING SELECTION

- The Audio System allows the selection of "Auto Answering" and "Manual Answering" by just touching the **[Off/On]** button on Bluetooth Setting Mode.



**[On]** Auto Answering.

**[Off]** Manual Answering.

- The Auto Answering & Manual Answering selection is effective only after the Audio System is connected to the Bluetooth mobile phone.

## 5. DOWNLOADING THE PHONEBOOK

- Download the contact data from the mobile phone to this unit so that you can use the Contact from this unit.
- Display the Contact control screen by touching the **[Contact]** on the Bluetooth control screen.
- Touch the **[↓]** to download the contact from the mobile phone.
- It will display “Downloading contact” when it is processing. After downloading, it displays the contact list.



- [Q]** Search contact from the list.
- [↓]** Download the Contact from the mobile phone.
- [☎]** Make a phone call.
- [🗑]** Delete the contact that selected.
- [🗑ALL]** Delete all the contacts.

## 6. RECEIVING A CALL

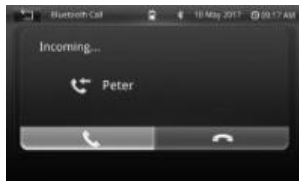

- [☎]** Answer an incoming call.
- [📞]** Reject an incoming call.
- When Auto Answering mode is OFF, if there is an incoming call, the incoming call can only be accepted by touching the **[☎]** button on the control screen. The receiving conversation can be heard from front right speaker.
- When Auto Answering mode is ON, if there is an incoming call, the audio output will be cut-off automatically. The incoming call can be accepted automatically without pressing any button on control screen.
- The volume level of mobile phone conversation can be adjusted by the volume knob.

## 7. MAKING A CALL

- Display the Bluetooth Hands Free control screen and using various functions.
- The **[Key]**, **[Contact]** and **[Log]** button is used to make a call in different ways.
- [☎]** Call the displayed phone number from **[Key]**, **[Contact]** and **[Log]**.
- [Key]** Display the dialing pad screen. See <Calling by Entering a Phone Number>.
- [Contact]** Display the list for Contact number screen. See <Calling by Contact>.
- [Log]** Display the Incoming calls, Outgoing calls and Missed calls record screen. See <Making a Call Using Call Records>.

**(a) CALLING BY ENTERING A PHONE NUMBER**

Makes a call by enter a phone number.



- Display the number input screen by touching the **[Key]** button on control screen.
- Enter the desired phone number using the touch screen keypad.
- Press the green phone icon to dial the entered phone number.

**(b) CALLING BY CONTACT**

You can call a person using his/her phone number that you have registered in the Contact.



- Display the Contact screen (phone number data list) by touching the **[Contact]** button on Bluetooth control screen.
  - Select the name from the Contact list and touch the green phone icon to dial the selected contact.
- ☞ To use the Contact, it must be downloaded from the mobile phone.

**(c) MAKING A CALL USING CALL RECORDS**

Call by selecting a phone number from the incoming, outgoing, or missed calls list.



- Select the phone number from the call records to make a phone call. Touch the green phone icon to dial the selected phone number.
- ☞ The Incoming Calls, Outgoing Calls and Missed Calls records list screen show the list of the calls originated from or received at this unit. They are not the ones stored in the mobile phone memory.

## BLUETOOTH A2DP (ADVANCED AUDIO DISTRIBUTION PROFILE)

You can listen to audio files stored in mobile phone.

- ☐ The audio player in the mobile phone need to be activated before using this function.



- Display the Bluetooth Music control screen by touching the **[Music]** button on the Bluetooth control screen with condition the Bluetooth must be paired and connected.
- Operation on the Bluetooth Music:
  - [⏮]** Select to the previous file.
  - [▶]** Select to play a file.
  - [||]** Select to pause a file.
  - [⏭]** Select to the next file.
- Volume level of the Music can be adjusted by volume knobs.

- To play good quality music from mobile phone, the music file bit rates shall be set at 128kbps or above. The converting source shall be origin CD format.
- ☐ This features only applicable for mobile phone with Bluetooth A2DP feature. If the Bluetooth audio player does not support AVRCP profile, buttons are not operated from the Audio Player.

## NOTES ON BLUETOOTH OPERATION

- Use the mobile phone in areas with good reception condition.
- If talking volume is low or noisy (claim by the person on the other end of the line), close the window, change the air direction, or adjust the air blower's level to lower level from the air conditioner.
- If the mobile phone battery at low charge, the Bluetooth connection may occasionally be lost. To maintain good connectivity, ensure that the phone battery is adequately charged.
- Echo will happen depend on mobile phone or service network.
- Incoming Caller Name display features may vary from phone manufactures/ models.
- In the event the LCD fail to display the Caller Name, Caller Number will be shown on LCD Screen.
- Downloading phonebook may not successful because of:
  - Characters in the phonebook are garbled.
  - Phonebook data contains images.
  - Mobile phone with different downloading profile version/type.

## COMPATIBLE DEVICE

- Smart phone shall be with Android OS 4.0 / 5.0 / 6.0 / 7.0 / 8.0.
- Iphone is not supported.
- Please reserve at least 50MB phone memory for Smart Link App installation.
- Use phone manufacturer recommended USB cable.
- Smart Link performance may vary based on smartphone version compatibility.

## ⚠ CAUTION

- Smart Link usage during driving may result in consequences adverse to safety. Kindly follow traffic law and rules.
- Appropriately connect and adjust the volume level in advance before start driving.
- Park your car in a safe place with hand brake is pull up, before using applications in Smart Link.

## SMART LINK OPERATION

Enter the Smart Link mode by touching the **[Smart Link]** button on Main Menu screen.

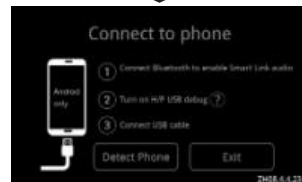
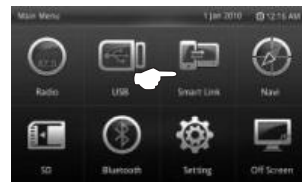

### 1. CONNECT TO THE SMART PHONE STEP 1:

- Connect Bluetooth to smart phone to enable Smart Link audio.

Smart Link connection require enable **[Developer options]**. If your smartphone not yet enable **[Developer options]** follow step below. If **[Developer options]** already enable, go to Step 4.

### STEP 2:



- ① Enter smart phone **[Setting]**.
- ② Touch **[About phone]**.



- ③ Touch **[Build number]** 7 times to enable **[Developer options]**.

### STEP 3:

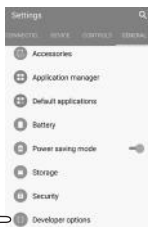

- ④ Enter and enable **[Developer options]**.



- ⑤ Check enable **[USB debugging]**.



- ⑥ Touch **[OK]** when **[Allow USB debugging?]** window pop up on smartphone.

- 📖 To enable **[Developer options]**, certain smart phones are required to tap **[MIUI version]** 7 times. Other smart phones may require different way to enable **[Developer options]**.

Please refer smartphone user manual for detailed way to enable **[Developer options]**.

### STEP 4:

- Connect USB cable to the USB port.



- ⑦ Enter the Smart Link mode by pressing the **[Smart Link]** button on the Multimedia System touchscreen's main menu.

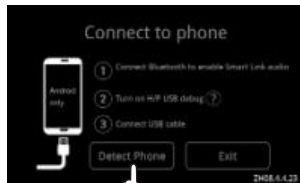

- ⑧ Touch **[Detect Phone]** on Audio Navigation.



- ⑨ ON Smartphone check **[Always allow from this computer]** and touch **[OK]**.

## 2. INSTALLATION OF DRIVE MODE APP



- Smart phone will download & install DRIVE MODE app automatically for the first time.
- After installation completed, Smart Link control menu will be shown on audio display.

## 3. SMART LINK NAVIGATION

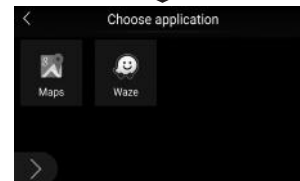
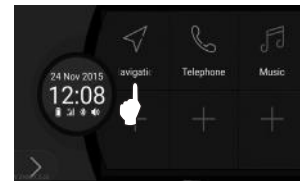

- Touch **[Navigation]** on Smart Link control menu to choose Google Maps or Waze applications.
- Select the require map application by clicking the icon.



#### 4. SMART LINK TELEPHONE

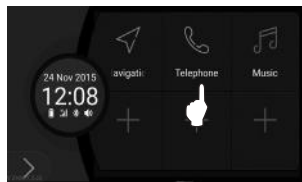

- Touch **[Telephone]** on Smart Link control menu to make phone call.
- Touch the require phone numbers by keypad then touch **[☎]**.

OR

Touch **[CONTACT]** to enter phone book. Select the required contact number then touch it.

#### 5. SMART LINK MUSIC

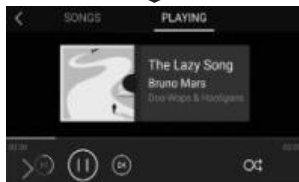
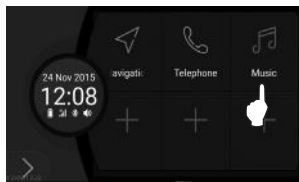

- Touch **[Music]** on Smart Link control menu to play music from smart phone.
- Playing music functions:
  - [⏸]** Pause the music.
  - [▶]** Play the music.
  - [⏭]** Next song.
  - [⏮]** Previous song.
  - [↺]** Repeat all songs in the list.
  - [↻]** Repeat the playing song.
  - [🎲]** Random play.

- Touch **[Song]** to display song list. Select the required song then touch it.
- 6. **ADDITIONAL SMART LINK APP**

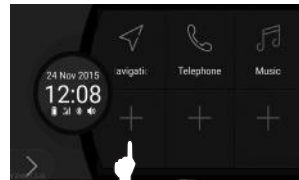

- Touch **[+]** on Smart Link control menu to add favour application from smart phone.
  - Select the required application from the application list then touch it.
  - The additional application icon will overwrite the **[+]**.
- ☞ Total 15 additional applications are allowed to add on Smart Link control menu but only Navigation, Phone & Music APP are allowed to use during driving.

## 7. REMOVING SMART LINK APP



- Long touch the application icon until is appeared.
- Touch the [ ] on the required removal application.

## 8. PORTRAIT AND LANDSCAPE DISPLAY SELECTION

- Long touch the application icon until is appeared.
- Touch [ ] to select portrait or landscape display on car audio screen.  
 dim: portrait display.  
 light: landscape display.

## 9. OTHER CONTROL FUNCTION

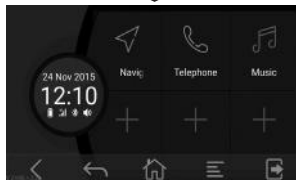
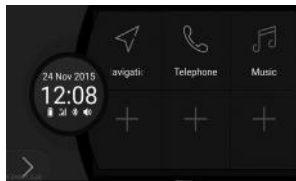

- Touch [ ] to display control function bar.
- Control functions:  
[ ] Close control bar.  
[ ] Back to previous screen.  
[ ] Go to home screen.  
[ ] Provide menu to the selected item.  
[ ] Quit Smart Link.

## NOTES ON SMART LINK OPERATION

- Frame rate for Smart Link video playing is 15 to 20 frames per second (FPS).
- Drive Mode App do not contain viruses. Some antivirus software may immediately pop-up alerts windows during Drive Mode App first installation. Actually, Drive Mode App is to get prior permission from mobile phone system's related applications. Just select "yes" if there is a required of confirmation.

	GPS NAVIGATION	PLAY VIDEO ON VCD, DVD AND USB MODE	SMART LINK MODE	
			Navigation, telephone, music	Others smart phone app. (Facebook, WhatsApp, Youtube and etc.)
CAR STATIC (Hand brake pull up)	✓	✓	✓	✓
CAR MOVING (Hand brake pull down)	✓	✗ (only sound will hear from car's speaker)	✓	✗ (Audio screen will switch back to drive mode app.)

You can operate some of the functions of the audio system without taking your hands off the steering wheel.

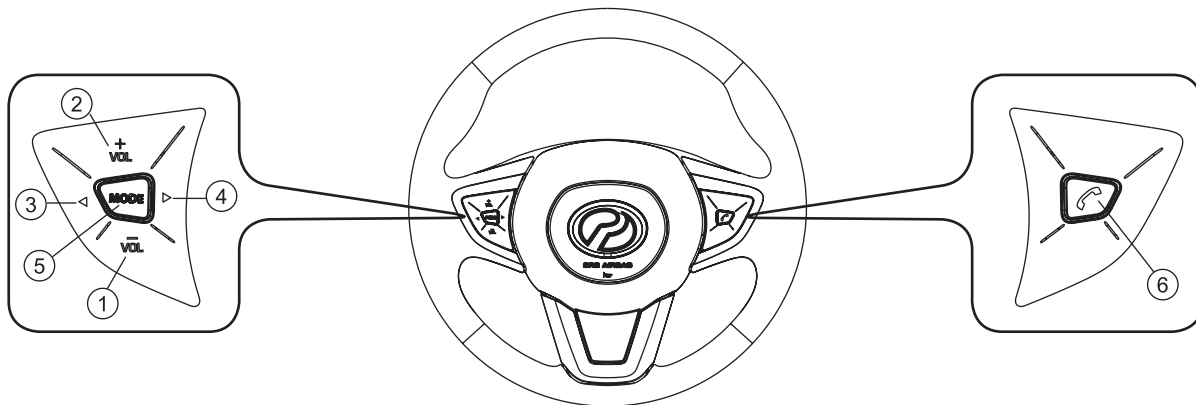

NO.	BUTTON	FUNCTION
1.	VOLUME DOWN (VOL)	• Decrease volume level of audio.
2.	VOLUME UP (+VOL)	• Increase volume level of audio.

NO.	BUTTON	FUNCTION
3.	TUNE DOWN ( ◀ )	<p><u>FM/AM Mode</u></p> <ul style="list-style-type: none"> <li>• Short press ⇒ Select preset channel 6 to channel 1.</li> <li>• Long press ⇒ Receiving frequency being tuned downwards automatically and stop when a high intensity frequency (radio station) is being received.</li> </ul> <p><u>USB MP3/WMA Mode</u></p> <ul style="list-style-type: none"> <li>• Go to previous track (in ID3 display).</li> </ul> <p><u>USB MP4</u></p> <ul style="list-style-type: none"> <li>• Go to previous track (in MP4 playing display).</li> </ul> <p><u>Bluetooth Music Mode</u></p> <ul style="list-style-type: none"> <li>• Go to previous track.</li> </ul> <p><u>Smart Link Music Mode</u></p> <ul style="list-style-type: none"> <li>• Go to previous track.</li> </ul>
4.	TUNE UP ( ▶ )	<p><u>FM/AM Mode</u></p> <ul style="list-style-type: none"> <li>• Short press ⇒ Select preset channel 1 to channel 6.</li> <li>• Long press ⇒ Receiving frequency being tuned upwards automatically and stop when a high intensity frequency (radio station) is being received.</li> </ul> <p><u>USB MP3/WMA Mode</u></p> <ul style="list-style-type: none"> <li>• Go to next track (in ID3 display).</li> </ul> <p><u>USB MP4</u></p> <ul style="list-style-type: none"> <li>• Go to next track (in MP4 playing display).</li> </ul> <p><u>Bluetooth Music Mode</u></p> <ul style="list-style-type: none"> <li>• Go to next track.</li> </ul> <p><u>Smart Link Music Mode</u></p> <ul style="list-style-type: none"> <li>• Go to next track.</li> </ul>

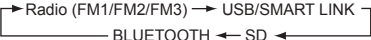
NO.	BUTTON	FUNCTION
5.	MODE	<p><u>System OFF condition</u></p> <ul style="list-style-type: none"> <li>• System on.</li> </ul> <p><u>System ON condition</u></p> <ul style="list-style-type: none"> <li>• Short press ⇒</li> </ul> <div style="text-align: center;">  <pre> graph LR     A[Radio (FM1/FM2/FM3)] --&gt; B[USB/SMART LINK]     B --&gt; C[BLUETOOTH]     C --&gt; D[SD]     D --&gt; A           </pre> <p>(CYCLIC OPERATION)</p> </div> <ul style="list-style-type: none"> <li>• Long press ⇒ System OFF.</li> </ul>
6.	PHONE (☎)	<p><u>When Incoming Call</u></p> <ul style="list-style-type: none"> <li>• Short press ⇒ Receive call.</li> <li>• Long press ⇒ Reject call.</li> </ul> <p><u>When Bluetooth Conversation</u></p> <ul style="list-style-type: none"> <li>• End call.</li> </ul>

Install the radio set to the dashboard case provided and screw up with screw tapping x 4.

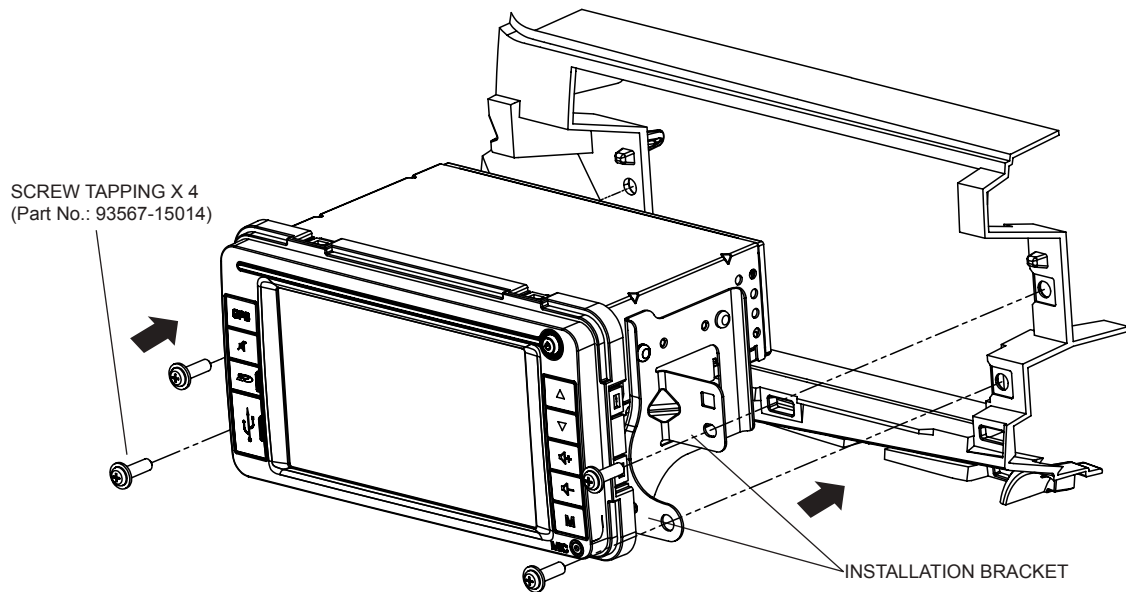

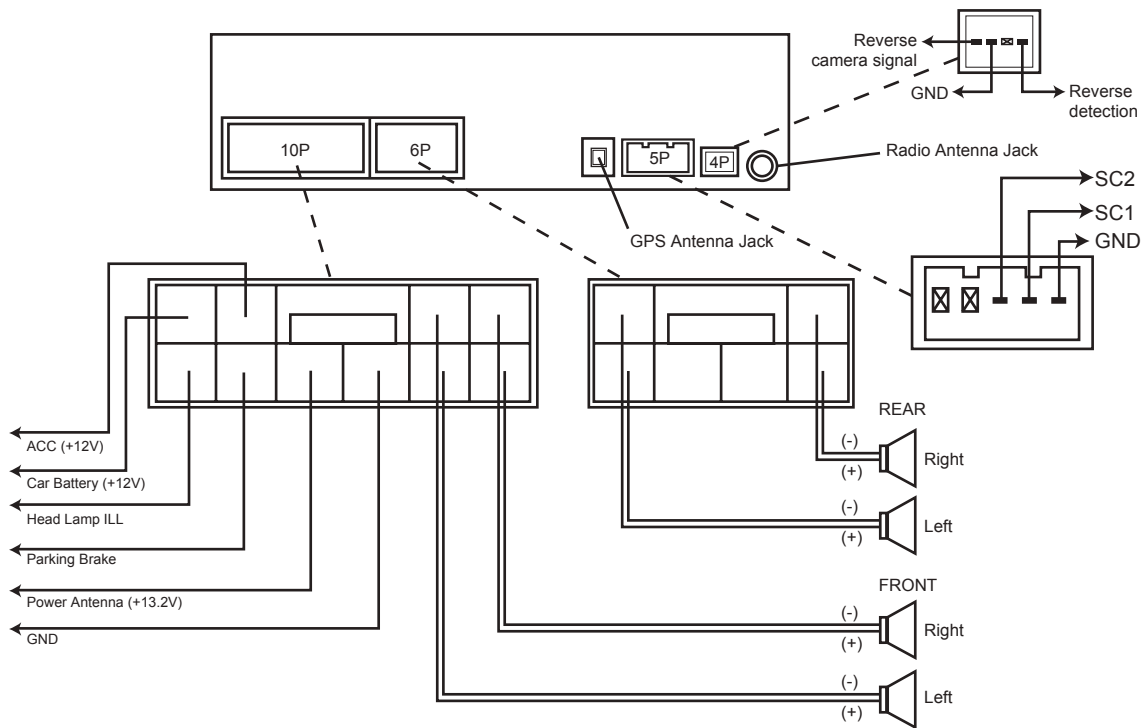



**GENERAL**

Power Supply Voltage	: DC 12.0V
Rate	: 14.4V
Audio Output	: (20W x 4) Rms.
Dimensions	: 190(W)x109(H)x180(D)mm
Weight	: 1.63kgs
Mute	: Decreased to -79dB
Current Consumption	: Less than 10A
Speaker Impedence	: 4 ohms
Grounding System	: Negative Type

**FM TUNER**

Frequency Range	: 87.5 - 108MHz
Usable Sensitivity	: 10dB
-3dB Limiting Sensitivity	: 10dB
Signal To Noise Ratio	: 50dB
Stereo Separation	: 30dB

**AM**

Frequency Range	: 522 - 1620KHz
Usable Sensitivity	: 28dB
Signal To Noise Ratio	: 50dB

**USB/SD**

Standard	: USB 2.0
Capacity	: Up to 32G
File Format	: FAT16 / FAT32 / ExFAT
SD Speed	: Class 2 / 4 / 6
Frequency Characteristics	: 10 - 20,000Hz ( $\pm$ 3dB)
Signal To Noise Ratio	: 70dB
Dynamic Range	: 80dB

**BLUETOOTH**

Standard	: Bluetooth Ver 2.0 compliant
Frequency Band	: 2.4GHz - 2.4834GHz
Power of Radiation	
Frequency	: -6dBm ~ +4dBm (class 2)
Frequency Hopping	: 1600 hops/sec
Sensitivity	: -70dBm@0.1% BER
Audio S/N	: >90dB

**POWER AMPLIFIER**

Maximum Power Output	: (20W x 4) Rms.
Tone Controls (Bass)	: $\pm$ 12dB (@100Hz)
(Treble)	: $\pm$ 12dB (@10KHz)

The following guide will assist you in solving most of the problems you are likely to encounter when using this unit:

No.	Problem	Cause	Solution
1.	No power	The fuse has blown	Replace the fuse with the same ampere rating.
2.	No Sound	The volume or balance controls are not set correctly	Adjust the volume and balance controls.
		The speaker protection circuit is operating	Turn down sound volume.
3.	System is hang	The system's microprocessor has malfunctioned	Press the reset button to recover and switch to factory setting. (Refer page no. 3)
5.	Abnormal screen display	The Brightness, Contrast or Saturation controls are not set correctly	Adjust the Brightness, Contrast and Saturation controls.
		The system's microprocessor has malfunctioned	Press the reset button to recover. (Refer to page no. 3)
6.	Screen touching is not accurate	Screen touching calibration error	Perform touch panel calibration (Refer to page 6)

The following guide will assist you in solving error from Smart Link connection:

Error code	Cause	Solution
0 x 11 0 x 12	<ol style="list-style-type: none"> <li>1. No phone is connected.</li> <li>2. Connection of USB cable is not stable.</li> <li>3. USB debug mode is not activated.</li> <li>4. Power supply of USB is not enough.</li> </ol>	<ol style="list-style-type: none"> <li>1. Replug the USB cable.</li> <li>2. Change the USB cable (use original USB cable or brand CE-Link).</li> <li>3. Turn on USB debug mode.</li> <li>4. Confirm the "Allow USB debugging" inquiry.</li> <li>5. Reboot the car infotainment unit and smart phone.</li> </ol>
0 x 14	<ol style="list-style-type: none"> <li>1. User not confirm the connection when the "Allow USB debugging" window is displayed.</li> </ol>	
0 x 03	<ol style="list-style-type: none"> <li>1. Unable to obtain smart phone's OS version.</li> <li>2. Smart phone is not initialized successfully.</li> </ol>	<ol style="list-style-type: none"> <li>1. Restart the smart phone and wait until the start up completed.</li> <li>2. Reconnect and confirm the inquiry of allowing the installation of Drive Mode app on the smart phone.</li> <li>3. Seek for technical assistance from system provider.</li> </ol>
0 x 04 0 x 64 0 x 05 0 x 200 0 x 08 0 x 204 0 x 41 0 x 63	<ol style="list-style-type: none"> <li>1. Unable to install the server program on the smart phone.</li> <li>2. Unable to start up the server program on the smart phone.</li> <li>3. Not enough memory on the smart phone.</li> <li>4. Not supported phone or OS version.</li> </ol>	
No error code (Smart phone unable to connect)	<ol style="list-style-type: none"> <li>1. Error in Drive Mode or EasyConnected Server app.</li> </ol>	<ol style="list-style-type: none"> <li>1. Go to phone "Settings" then to "Application Manager".</li> <li>2. Uninstall Drive Mode and Easyconnected Server app.</li> <li>3. Restart the smart phone and wait until the start up completed.</li> <li>4. Reconnect and confirm the inquiry of allowing the installation of Drive Mode app on the smart phone.</li> </ol>

# **Navigation Software User Manual**

## Navigation Software & Maps

1. Should the SD card become defective during warranty period of the device, a replacement licence will be provided under the following conditions:
  - a) The customer returns the damaged or defective SD card.
  - b) The SD card's serial number and warranty sticker have not been altered, defaced or removed.
  - c) The SD card has not been tampered with and/or physically damaged.
  
2. To ensure prompt maintenance and service support, we strongly recommend that you register the product warranty upon purchase
  - a) Via the Lokatoo website at [www.lokatoo.com](http://www.lokatoo.com)
  - b) Via SMS
    - Step1: Key in Lokatoo<Name><Model No.> <Serial No.> <Date of Purchase> <Notification>
    - Example: Lokatoo<John Tan> <P5ZHV> <J1234> <DDMMYY> <Yes>
    - Step 2: Send to 39993
  
3. Notice on Personal Data

Visit our website [www.lokatoo.com](http://www.lokatoo.com) to view our Privacy Notice which highlights the manner we deal with your personal data.

### Note:

- 1) Terms & conditions apply
- 2) SMS warranty registration is applicable to Malaysia-registered mobile number only.
- 3) A notification will be sent to you if your registration is successful.
- 4) Each SMS sent/received is charged by your mobile operator on standard SMS charges.

## Navigation Software and Maps data End User License Agreement (“EULA”)

This EULA is a legal agreement between you (“User”) and Amtel Cellular Sdn Bhd (“Company”) for the Navigation Software and maps data. The Company are only prepared to license the User to use the Navigation Software and maps data on the terms of this EULA.

## TERMS & CONDITIONS

---

1. The maps data and/or preloaded software (“Software”) in this device are licensed by third parties to the Company. The Software is sub-licensed on a limited, non-exclusive, non-transferable and revocable basis for use by the User solely on this device only and is not sold together with the device. If upgrades, updates or supplements to the Software are obtained, the use of such upgrades, updates or supplements is governed by these Terms & Conditions and any amendments that may accompany them and may be subject to additional payments and conditions. The User must not reproduce, distribute, publish, transmit, modify, adapt, translate, display, distribute, sell, license, publicly perform, prepare derivative works based upon, or otherwise use or exploit the Software. The foregoing limited right does not give the User any ownership of Software and nothing contained in this Agreement may be construed as conferring to the User any licence or right to the Software under any copyright or any other intellectual property right.
2. The Software is provided by the copyright holders “AS IS” and any express or implied warranties, including, but not limited to, the implied warranties of merchantability and fitness for a particular purpose, are disclaimed. In no event shall the copyright owner be liable for any direct, indirect, incidental, special, exemplary, or consequential damages however caused and on any theory of liability, whether in contract, strict liability, or tort (including negligence or otherwise) arising in any way out of the use of the Software, even if advised of the possibility of such damage. The entire risk to the quality and performance of the Software is borne by the User. This disclaimer of warranty constitutes an essential part of the licence granted to the User to use the Software.

3. The trademarks, logos, and service marks ("Trademark") displayed on this Software and device, are owned by the Company and third parties. All Trademark not owned by the Company are the property of their respective owners, and are used with permission. Nothing contained herein may be construed as granting any right or license to use any Trademark.
4. The maps and any information stored in this device is strictly a navigation guide for reference use only. It is the sole responsibility of the User's to use this device prudently. Information provided may change over time and the User should decide the route based on the actual road conditions and traffic laws. The Company makes no representation or warranty, whether expressly or impliedly as to the accuracy, completeness, timeliness, reliability or fitness for any particular purpose of the maps stored therein.
5. The planned, shortest, quickest routes and estimated time to desired destinations are obtained from optimal route calculations based on the map database and should be used as a reference only. This device must not be used for any purpose requiring precise measurement of direction, distance, location or topography.
6. User shall be responsible for his/her use of the maps stored therein and the device, and shall at all times comply with all traffic laws and regulations of the country of usage.
7. The usage of this device is dependent on the Global Positioning System ("GPS") which is operated by the United States government and is solely responsible for its accuracy and maintenance. The system is subject to changes which may affect the performance and accuracy of the GPS navigator devices.
8. The use of the device is at the User's own risk. Lokatoo and the Company is not liable for any fines, penalties, damages or loss whether direct, indirect, incidental, special, exemplary, or consequential damages however caused and on any theory of liability, whether in contract, strict liability, or tort (including negligence or otherwise) arising in any way out of the use of the device.
9. In the event of any inconsistencies or conflicts between the English and Bahasa Malaysia version of the Terms & Conditions herein, the English version shall prevail.

## **BEFORE USING YOUR NAVIGATION SOFTWARE**

Safety Advice	37
Updating your map	37

## **GETTING STARTED**

Acquiring GPS satellite signal	38
--------------------------------	----

## **SEARCH DESTINATION**

Home & Office	39
Direct Search	39
Address	41
Point of Interest	44
Favourites (Search Destination)	45
Favourites (Modify Record)	46
History (Search)	47
Coordinates	48
Yellow Pages (Company Name)	50
Yellow Pages (Telephone Number)	51
Yellow Pages (Category)	52
Yellow Pages (About)	54

## **MAP SCREEN MENU & FUNCTIONS**

Saving Favourites (including Home and Office)	55
Setting Waypoint	56
Where am I?	57
Home Screen	59
Navigation Map Screen	60
Map Screen (Menu 1)	61
Map Screen (Menu 2)	63
Map Screen (Volume)	64



<b>TOOLS</b>	
Version Information	65
GPS Information	65
<b>SETTINGS</b>	
Interface Language	67
Voice Language	67
Speed Camera Alert	68
Toll Booth Alert	68
Speed Limit Alert	69
Default Routing Method	69
Auto Zoom	70
Auto GPS Position	70
Volume	71
Car Icon	71
Day / Night Mode	72
Map Colour	72
3D Building	73
Screen Shot	74
Map Orientation	74
<b>OTHERS</b>	
Changing Background Colour	75
<b>TROUBLESHOOTING</b>	76

### Safety Advice

- Do not adjust or perform any setting to the unit while driving. Always do the necessary adjustment and setting prior to starting your journey.
- Always obey traffic rules. If the navigation software instructions contradict with traffic rules, the traffic rules shall prevail.

### Updating your map

- Always update your map in order to get the best from your navigation software.
- With updated map, you will be able to find latest P.O.Is and roads. Updated map will also enable better route to be generated.
- You can download the latest map from [www.lokatoo.com](http://www.lokatoo.com). Maps are updated regularly.
- All Lokatoo SD card are preinstalled with licensed maps, retail SD card other than original SD card cannot be installed with Lokatoo GPS software.

### How to switch on GPS

Press GPS button to switch on the GPS mode.



### Acquiring GPS satellite signal

Always acquire GPS satellite signals before using the navigator for navigation. To acquire satellite signals and to lock on your current position, please ensure that your car is not under a roof, tree, inside parking basement, in tunnel or any object that might block the navigator from acquiring satellite signal.

Once navigation software is launched, the system will automatically search for satellite signals. To lock on to your current position, the navigator must lock on to at least 3 satellites. To acquire your altitude information, fourth satellite is needed.

\* Turn to page 65 to learn on how to access GPS Information page.

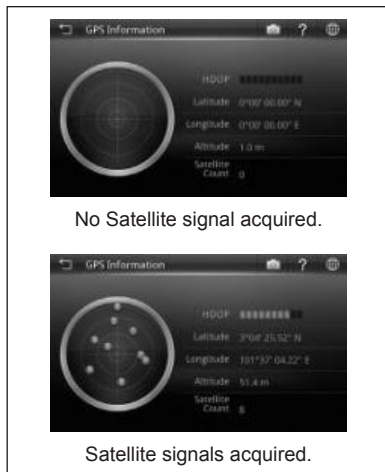

	Back to previous page
	Screen shot
	Help
	View Map

### Red dot

Low precision GPS signals acquired.

### Blue dot

Medium precision GPS signals acquired.

### Green dot

High precision GPS signals acquired.

### HDOP

Horizontal Dilution of Precision. High number of HDOP bars indicates high level of precision.

### Latitude

Latitude value of current coordinate displayed in WGS84 format.

### Longitude

Longitude value of current coordinate displayed in WGS84 format.

### Altitude

Altitude value of current position.

### Satellite Count

Number of satellites acquired.

## SEARCH DESTINATION

### Home & Office

You may retrieve your home and office location from your navigator. Touching any of these buttons will enable the navigator to generate route to your home or office automatically.

In order to retrieve home or office, its location must be saved in advance.

\* Turn to page 55 to learn on how to save destination as home and office.



1. Touch **Search** icon.



2. Touch **Home** or **Office**.



3. Select between **Fastest**, **Economic**, **Least Turn** and **Shortest** distance. Then touch **Go** to begin navigation.

\* To learn more about route method, turn to page 69.

### Direct Search

Searching road or P.O.I (Point Of Interest).



1. Touch **Direct Search** bar.



2. Touch the country column to select the destination country.



3. Enter the name of the desired destination or touch the desired destination from the suggestion list. Touch **OK** when done.

	Spacebar
	Backspace
	Touch to empty search bar.
	Touch to display numeric and special characters keyboard.
	Touch to confirm keyword entered.

### TIPS

Enter the unique part of the road name or P.O.I for a fast and accurate search result.

For example:

**JALAN PJS 7/19** to be entered as **PJS 7/19** (for road name, do not enter JALAN, LORONG, PERSIARAN, etc) and **JALAN SETIABAKTI 9** to be entered as **SETIABAKTI 9**. If you are searching for **IKANO POWER CENTRE**, just enter **IKANO**. You can search **LOT 10 SHOPPING CENTRE** by just entering **LOT 10**.

### WHAT IS P.O.I?

P.O.I stands for **Point Of Interest**. Examples of P.O.Is are restaurants, shopping centres, petrol stations, banks and etc.



4. Screen will display results containing keywords entered for the entire selected country.

Use the up and down arrow buttons to scroll between pages.



5. Touch the desired destination from search result to go route selection page.

Alternatively, you may touch  located next to the respective destination name to view the map of the destination or to save the destination as favourite.

\* To learn on how to save a favourite, turn to page 55.



6. Select between **Fastest**, **Economic**, **Least Turn** and **Shortest** distance.

Then touch **Go** to begin navigation.

\* To learn more about route method, turn to page 69.

## Address

Searching road within a city, state or country.



1. Touch **Search** icon.



2. Touch **Address**.

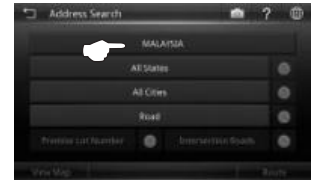

3. Touch the country column to select the destination country.

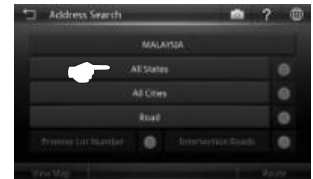

4. Touch **All States** to enter the destination state.

## TIPS

You may choose not to select State or City or both.

- If both **State** and **City** are entered, the search result will display all relevant roads (that match the keywords entered) within the selected city.
- If **State** is entered and **City** is not entered, the search result will display all relevant roads (that match the keywords entered) within the selected state.
- If **State** is not entered and **City** is entered, the search result will display all relevant roads (that match the keywords entered) within the selected city.
- If both **State** and **City** are not entered, the search result will display all relevant roads (that match the keywords entered) within the country.

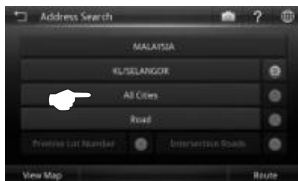



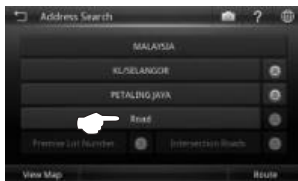

5. Touch **All Cities** to enter the destination city.



6. Touch **Road** to enter the destination road.



7. Enter the name of the destination road or touch the desired destination from the suggestion list. Touch **OK** when done.

	Spacebar
	Backspace
	Touch to empty search bar.
	Touch to display numeric and special characters keyboard.
	Touch to confirm keyword entered.



8. Screen will display results containing keywords entered.

Use the up and down arrow buttons to scroll between pages.

Touch the desired destination from search result.

#### TIPS

Enter the unique part of the road name for a fast and accurate search result.

For example:

**JALAN PJS 7/19** to be entered as **PJS 7/19** (for road name, do not enter JALAN, LORONG, PERSIARAN, etc) and **JALAN SETIABAKTI 9** to be entered as **SETIABAKTI 9**.



9. Touch **Route** to go to route selection page.

Alternatively, you may tap **View Map** to view the map of the selected destination or to save the destination as favourite.

\* *To learn on how to save a favourite, turn to page 55.*

#### TIPS

Touch  to clear respective field.



10. Select between **Fastest**, **Economic**, **Least Turn** and **Shortest** distance.

Then touch **Go** to begin navigation.

\* *To learn more about route method, turn to page 69.*



## Point of Interest

### Searching Point of Interest.



1. Touch **Search** icon.



2. Touch **Point of Interest**.



3. Select and touch the desired **Point of Interest** category displayed on the screen.

Use the left and right arrow buttons to scroll between pages.



4. Enter the name of the desired destination or touch the desired destination from the suggestion list.  
Touch **OK** when done.



5. Touch the desired destination from search result to go route selection page.

Alternatively, you may touch  located next to the respective destination name to view the map of the destination or to save the destination as favourite.

\* *To learn on how to save a favourite, turn to page 55.*



6. Select between **Fastest**, **Economic**, **Least Turn** and **Shortest** distance. Then touch **Go** to begin navigation.  
 \* To learn more about route method, turn to page 69.

## Favourites (Search Destination)

Retrieving a destination saved in **Favourites**.



1. Touch **Search** icon.



2. Touch **Others**.



3. Touch **Favourites**.

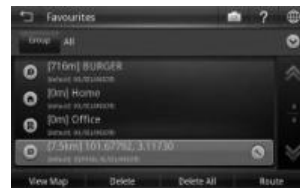

4. Screen will display a list of destination record saved in **Favourites**. Use the up and down arrow buttons to scroll between pages.

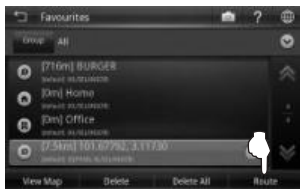

5. Touch the desired destination from search result.

Then touch **Route** to go to route selection page.

Alternatively, you may tap **View Map** to view the map of the selected destination.

Touch **Delete** to delete the selected record or **Delete All** to delete all records. Touch **Save** to save the record as favourites.

\* *To learn on how to save a favourite, turn to page 55.*





6. Select between **Fastest**, **Economic**, **Least Turn** and **Shortest** distance. Then touch **Go** to begin navigation.

\* *To learn more about route method, turn to page 69.*

## Favourites (Modify Record)

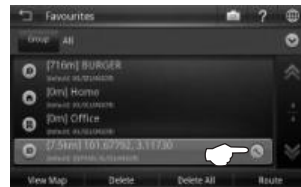
You may modify the information of the destination saved in **Favourites**.



1. Touch  of the selected favourite record that you would like to modify.



2. Touch the item that you would like to modify. Touch **OK** when done.

Touch **Save** to save the favourite.

You may also touch **Home** to save the record as Home or **Office** to save it as Office.

## TIPS

Touch  to insert picture for the respective favourite.

## Example

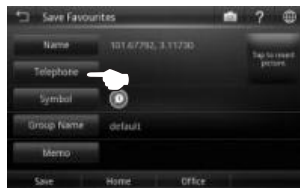

To change the telephone number, touch the telephone number field.



Modify the telephone number. Touch **OK** when done.

## History (SEARCH)

Retrieving a destination saved in **History**.



1. Touch **Search** icon.



2. Touch **Others**.

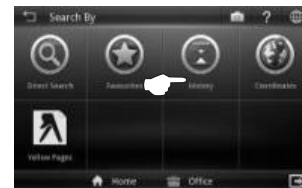

3. Touch **History**.



4. Screen will display results on destination searched recently. Use the up and down arrow buttons to scroll between pages.



5. Touch the desired destination from the list displayed.

Then touch **Route** to go to route selection page.

Alternatively, you may touch **View Map** to view the map of the selected destination or to save the destination as favourite.

\* *To learn on how to save a favourite, turn to page 55.*



6. Select between **Fastest**, **Economic**, **Least Turn** and **Shortest** distance. Then touch **Go** to begin navigation.

\* *To learn more about route method, turn to page 69.*

## Coordinates

Searching a destination by coordinates (Longitude / Latitude).



1. Touch **Search** icon.



2. Touch **Others**.



3. Touch **Coordinates**.



4. Enter the destination coordinates using the keypad.

	Backspace
	Touch to empty search bar.
	Touch to select coordinates format between Decimal Degree (WGS84), Degrees, Minutes & Seconds and GPS format.



5. Touch **Route** to go to route selection page.

Alternatively, you may touch **View Map** to view the map of the selected destination or to save the destination as favourite.

\* To learn on how to save a favourite, turn to page 55.

#### Coordinates formats

Below are the sample coordinates for each format

<b>Decimal Degree (WGS84)</b>	X 101.71097 Y 3.15749
<b>Degrees, Minutes &amp; Seconds</b>	E 101° 42' 39.49" N 3° 09' 26.96"
<b>GPS</b>	E 101 42.658 N 3 09.449



6. Select between **Fastest, Economic, Least Turn** and **Shortest** distance. Then touch **Go** to begin navigation.

\* To learn more about route method, turn to page 69.

## Yellow Pages

The Yellow Pages listings will allow you to search for companies or businesses details by keying in the company name or telephone numbers appearing in over 3500 categories.

## Company Name

Search a company by name. You may obtain the company's address, telephone number, fax number & website information here. The system may also navigate you to the location of the company.



1. Touch **Search** icon.



2. Touch **Others**.

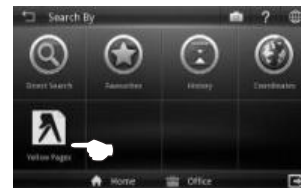

3. Touch **Yellow Pages**.

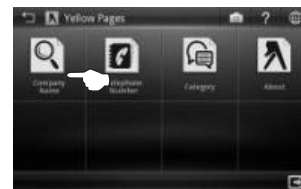

4. Touch **Company Name**.



5. Enter the name of the desired destination. Touch **OK** when done.



6. Touch the desired destination from search result.

Then touch **Route** to go to route selection page.

Alternatively, you may touch **View Map** to view the map of the selected destination or to save the destination as favourite.

Touch **Sort by Dist** to sort the results by distance. Touch **Sort by Name** to sort the results in alphabetical order.

\* To learn on how to save a favourite, turn to page 55.



7. Select between **Fastest**, **Economic**, **Least Turn** and **Shortest** distance.

Then touch **Go** to begin navigation.

\* To learn more about route method, turn to page 69.

## Yellow Pages (Telephone Number)

You may also search a company by telephone number.



3. Touch **Yellow Pages**.

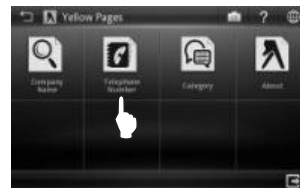

2. Touch **Telephone Number**.





3. Enter the destination fixed-line telephone number using the keypad. Touch **OK** when done.



4. Touch the desired destination from search result.  
Then touch **Route** to go to route selection page.  
Alternatively, you may touch **View Map** to view the map of the selected destination or to save the destination as favourite.

Touch **Sort by Dist** to sort the results by distance. Touch **Sort by Name** to sort the results in alphabetical order.

\* To learn on how to save a favourite, turn to page 55.



5. Select between **Fastest, Economic, Least Turn** and **Shortest** distance.  
Then touch **Go** to begin navigation.  
\* To learn more about route method, turn to page 69.

## Yellow Pages (Category)

Search for companies and businesses by categories just like how you search in Yellow Pages hard copy directory. There are more than 3500 different categories to select from.

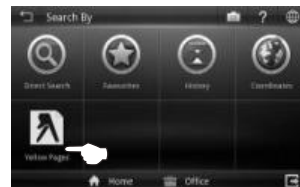

3. Touch **Yellow Pages**.

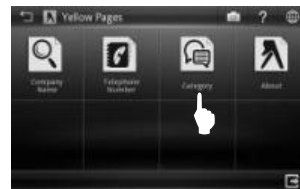

2. Touch **Category**.



3. Enter the name of the desired category. Touch **OK** when done.

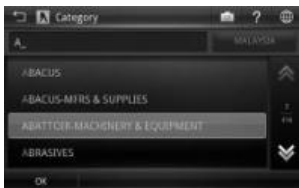

4. Screen will display results containing keywords entered.  
Use the up and down arrow buttons to scroll between pages.



5. Touch the desired destination from search result.

Then touch **Route** to go to route selection page.

Alternatively, you may touch **View Map** to view the map of the selected destination or to save the destination as favourite.

Touch **Sort by Dist** to sort the results by distance. Touch **Sort by Name** to sort the results in alphabetical order.

*\* To learn on how to save a favourite, turn to page 55.*



6. Select between **Fastest, Economic, Least Turn** and **Shortest** distance. Then touch **Go** to begin navigation.

*\* To learn more about route method, turn to page 69.*

## Yellow Pages (About)



3. Touch **Yellow Pages**.

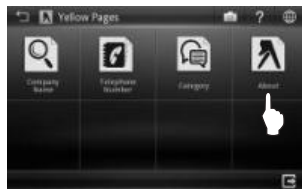

2. Touch **About**.



3. Yellow Pages information will be displayed.

### Saving Favourites (including Home and Office)

You can save a location searched as favourite for future retrieval. You may also save the location as **Home** and **Office**.



- A. Search desired destination using **Direct Search**, **Address** or **Point of Interest**.

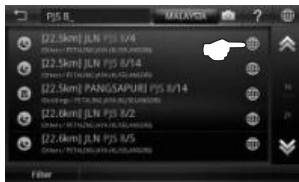

- B. Upon selecting the destination from the result list, touch **Save As** icon next to destination name.



- C. The selected location will be displayed on the map.  
Touch **Save As**.

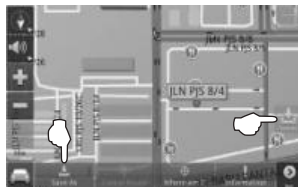

- D. Touch **Save As** button to save the selected location as favourite.



- E. Touch any item that you would like to modify. Then touch **Save** to save the favourite. You may also touch **Home** to save the destination as Home or **Office** to save it as Office.

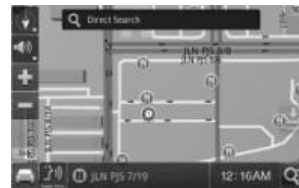

- F. The favourite icon will be displayed on the map.

## Example



To change the name, touch the name field.



Modify the name. Touch **OK** when done.

## Setting Waypoint

**Waypoint** allows you to set multiple temporary stop points before proceeding to your destination.



- A. Search desire destination using **Direct Search, Address or Point of Interest**.

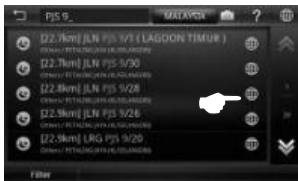

- B. Upon selecting the destination from the result list, touch  located next to destination name.



- C. Touch **Waypoint** to set the selected location as waypoint.



- D. **Waypoint** is set and marked with a flag. The number on the flag represents the number of the waypoint set. You may set up to 10 waypoints for a single journey. After setting all waypoints, set the destination by touching **Destination** (instead of **Waypoint**) and begin driving.

## Where am I?

“Where am I?” allows you to identify your current location by providing you information such as nearest road name and coordinates. Here, you may also search for nearby important **Point of Interest**.



- A. Ensure that your navigator has acquired GPS satellite signals.



- B. Touch .



- C. Touch **Where am I?**

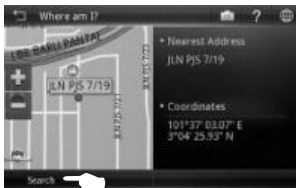

- D. The nearest address and the actual coordinates will be displayed on the screen.  
Touch **Search** to search for important nearby **Point of Interest**.



- E. Select the preferred category.

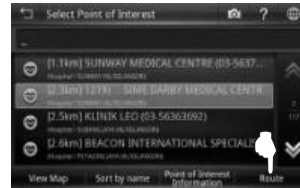

- F. Touch the desired destination from search result.  
Then touch **Route** to go to route selection page.  
Alternatively, you may touch **View Map** to view the map of the selected destination or to save the destination as favourite.  
*\* To learn on how to save a favourite, turn to page 55.*



- G. Select between **Fastest**, **Economic**, **Least Turn** and **Shortest** distance.

Then touch **Go** to begin navigation.

*\* To learn more about route method,  
turn to page 69.*

## Home Screen





## Navigation Map Screen

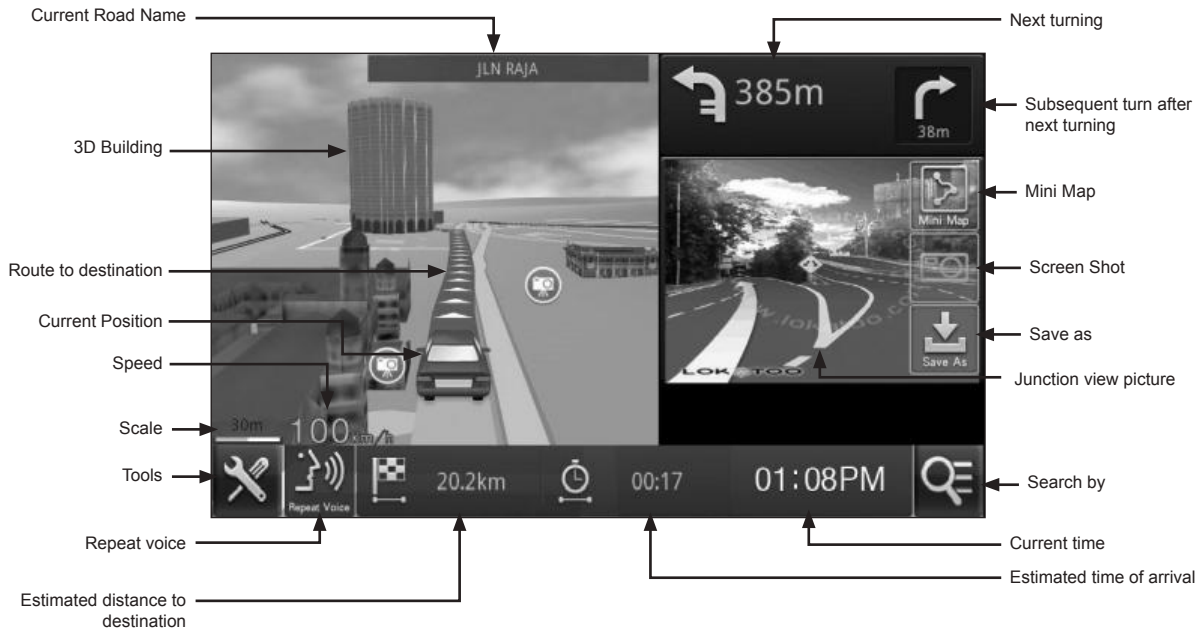

## Map Screen (Menu 1)

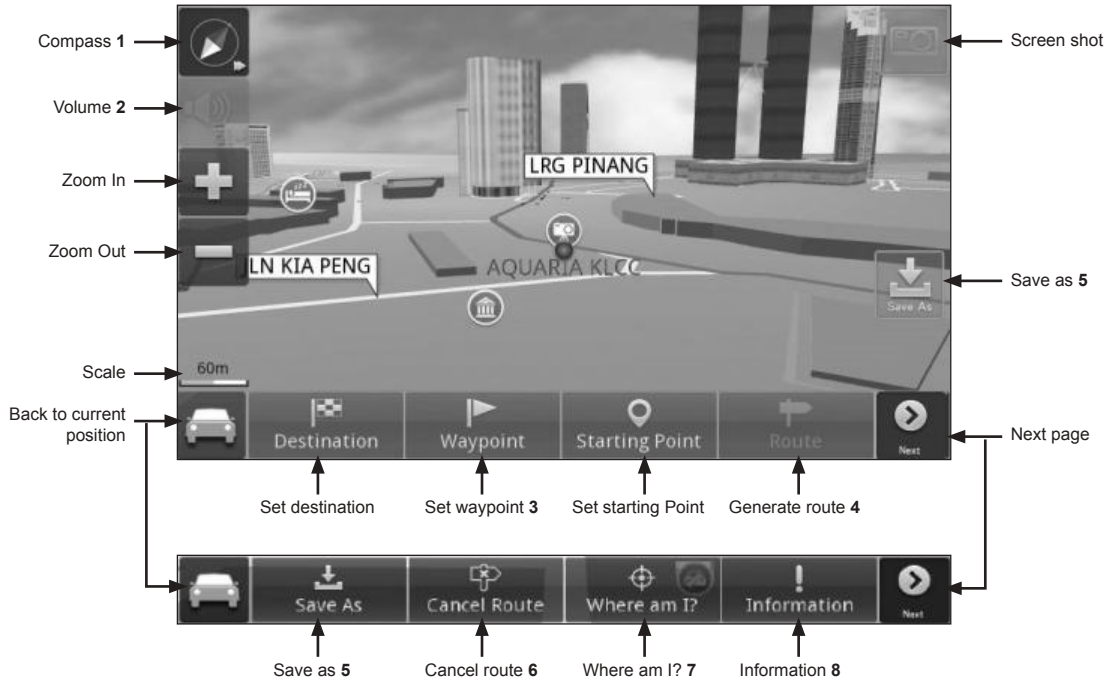

- 1 Red colour arrow is pointing to the North.
- 2 Touch to display volume bar and mute option.
- 3 Touch to set the selected location as **Waypoint** (temporary stop) before setting the final destination.  
*\*To learn more about setting waypoint, turn to page 56.*
- 4 Touch to go to route selection page once start point and destination has been entered.  
*\*To learn more about route selection, turn to page 69.*
- 5 To save a location as **Favourites, Home** or **Office**.  
*\*To learn more about saving a location as favourites, turn to page 55.*
- 6 Touch to cancel route that had been made.
- 7 Touch to identify your actual location and to search for nearby emergency facilities.
- 8 Touch to check current road name and current location coordinates.

## Map Screen (Menu 2)

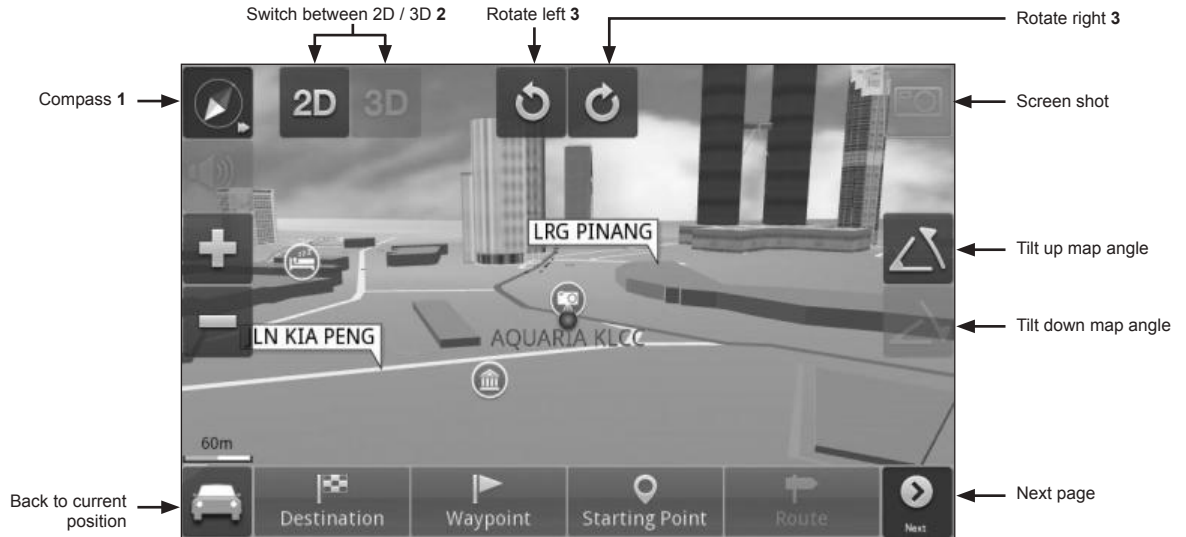

- 1 Touch to display map view related buttons.
- 2 Touch to toggle between the following map displays.

2D	The map will change to 2D mode.	3D	The map will change to 3D mode.
----	---------------------------------	----	---------------------------------

- 3 Touch to rotate the map view.

## Map Screen (Volume)



1 Touch  to display volume bar and mute option. Adjust the volume to your preferred level. Touch **Mute** to mute the system.

## Version Information

This page will display software and map version. Terms & Conditions of the usage of the software can also be obtained here.



1. Touch **Tools** icon.



2. Touch **Version Information**.



2. Touch **Version** to view the software and map version.



3. Version page displays the software and map versions installed in the system.  
Touch **Terms & Conditions** to view the complete software terms & conditions.

## GPS Information

This page displays all GPS signals related information such as latitude, longitude, altitude and number of satellites acquired.



1. Touch **Tools** icon.

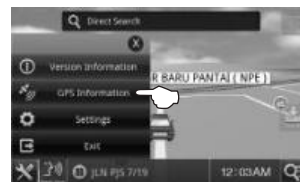

2. Touch **GPS Information**.



3. Screen will display the position of GPS satellites, latitude, longitude, altitude, satellite count and HDOP bars **at your current location.**

**Red dot**

Low precision GPS signals acquired.

**Blue dot**

Medium precision GPS signals acquired.

**Green dot**

High precision GPS signals acquired.

**HDOP**

Horizontal Dilution of Precision. High number of HDOP bars indicates high level of precision.

**Latitude**

Latitude value of current coordinate displayed in WGS84 format.

**Longitude**

Longitude value of current coordinate displayed in WGS84 format.

**Altitude**

Altitude value of current position.

**Satellite Count**

Number of satellites acquired.

## Interface Language

Changing the language of the interface. This option is to change the language of the interface such as menu, settings and other interface within the software. It however does not change the language of the map data.



1. Touch **Tools** icon, then tap **Settings**.

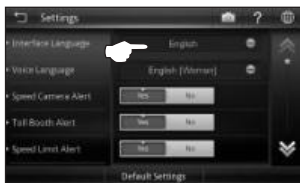

2. Touch **Interface Language** selection box.

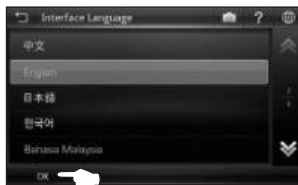

3. Select and touch the preferred language from the list.  
Then touch **OK**.

## Voice Language

Changing the language of the voice. This option is to change the language of the voice instruction.



1. Touch **Tools** icon, then touch **Settings**.

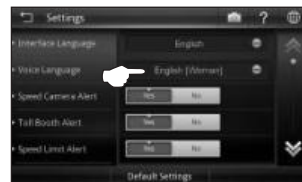

2. Touch **Voice Language** selection box.





3. Select and touch the preferred language from the list. Then touch **OK**.

### Speed Camera Alert

To enable / disable speed camera alert.



1. Touch **Tools** icon, then touch **Settings**.



2. Select **Yes** to enable the system to provide voice prompt whenever the car is approaching a speed camera area. Select **No** to disable.

### Toll Booth Alert

To enable / disable toll booth alert.

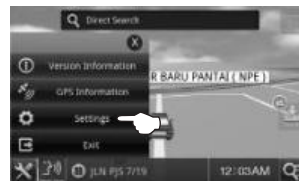

1. Touch **Tools** icon, then touch **Settings**.

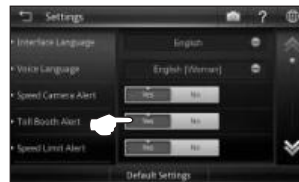

2. Select **Yes** to enable the system to provide voice prompt whenever the car is approaching a toll booth. Select **No** to disable.

## Speed Limit Alert

To enable / disable speed limit alert.



1. Touch **Tools** icon, then touch **Settings**.



2. Select **Yes** to enable the system to provide voice prompt whenever the car exceeded the speed limit.  
Select **No** to disable.

## Default Routing Method

This option allows user to set the default routing method whenever the system generates route.



1. Touch **Tools** icon, then touch **Settings**.



2. Touch **Default Routing Method** selection box.



3. Select the preferred default route method.

Then touch **OK**.

The selected default route method will be used whenever the system generates initial route. You may change the route to other options after the route is generated if you wish.

## Routing Methods

<b>Fastest</b>	System will consider various factors such as road class, speed limit and distance to generate the fastest route to destination.
<b>Economic</b>	System will consider factors such as distance, speed limit and toll charges to generate a route with least fuel consumption and toll charges.
<b>Least Turn</b>	System will generate route with minimal number of turning.
<b>Shortest</b>	System will generate a shortest distance route.

## Auto Zoom

To enable / disable auto zoom. This feature allows the system to set zooming level automatically based on distance.



1. Touch **Tools** icon, then touch **Settings**.

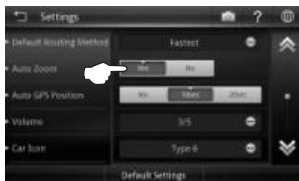

2. Select **Yes** to default enable auto zoom. Select **No** to disable.

## Auto GPS Position

To set the time for the map display to return to current car position if the map is moved to other area.



1. Touch **Tools** icon, then touch **Settings**.



2. Select the desired time between **10** or **20** seconds for the map screen to return to the car current position. Select **No** to disable.

## Volume

Adjusting the volume and mute option.



1. Touch **Tools** icon, then touch **Settings**.

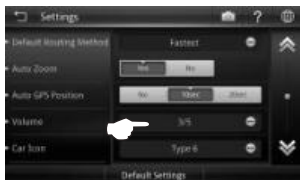

2. Touch **Volume** selection box.



3. Select the preferred setting.  
Then touch **OK**.

### Mute

Select **Yes** to mute the system and **No** to disable.

### Volume

Touch the arrow buttons to adjust the volume. Touch **Test** to hear the selected volume level.

## Car Icon

Touch to select preferred car icon to be used on the map.



1. Touch **Tools** icon, then touch **Settings**.

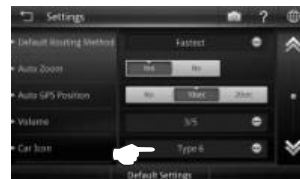

2. Touch **Car Icon** selection box.



3. Touch to select preferred car icon to be used in the map.  
Select your preferred car type.  
Then touch **OK**.

### Day / Night Mode

Changing the **Day/Night** mode to appear on the map.



1. Touch **Tools** icon, then touch **Settings**.

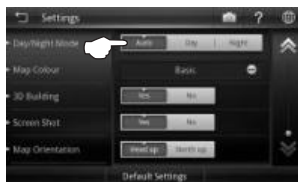

- Auto:** To use system predefined day and night mode switching time.
- Day:** Set the map to day mode irrespective to the actual time.
- Night:** Set the map to night mode irrespective to the actual time.

### Map Colour

Changing the map colour.

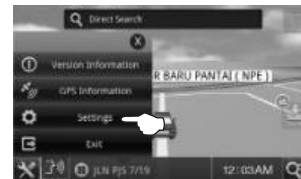

1. Touch **Tools** icon, then touch **Settings**.

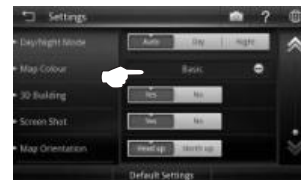

2. Touch **Map Colour** selection box.



3. Use left and right arrow button to scroll to different map colour.  
Scroll to preferred map colour and touch **OK** to apply change.

### 3D Building

To enable / disable 3D building display on the map.



1. Touch **Tools** icon, then touch **Settings**.

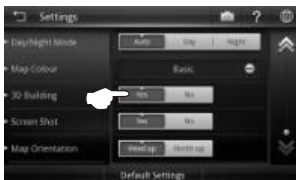

2. Select **Yes** to enable the map to display 3D building.  
Select **No** to disable.

### 3D Building



Example: 3D Building enabled



Example: 3D Building disabled

Set the map display to 3D mode to get the best viewing result of 3D building.

\* *To learn more about map in 3D mode, turn to page 63.*

## Screen Shot

To enable / disable screen shot feature. This feature allows you to save the screen image. This feature is similar to print screen function on computer.



1. Touch **Tools** icon, then touch **Settings**.

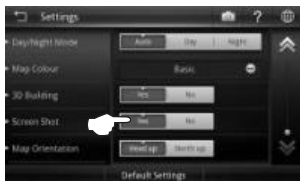

2. Select **Yes** to enable the Screen Shot feature.  
Select **No** to disable.

## How to capture Screen Shot

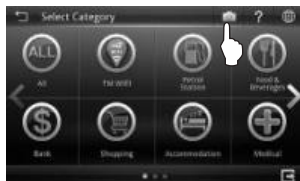

Touch the camera icon to capture a screen shot.

Screen Shot images are saved in *SDMMC\lokattoo\_data\USERDATA\ScreenShot*.

## Map Orientation

To toggle between the head up and north up map view.

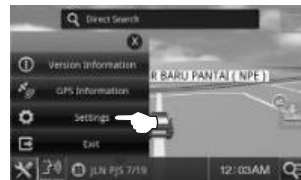

1. Touch **Tools** icon, then touch **Settings**.

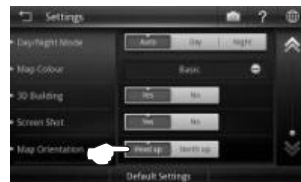

2. Touch to select the preferred map view option.

### Head up

The map will rotate and the car will always point upward.

### North up

The system will keep the upward direction to North; the car orientation will change accordingly to this direction.

## Changing Background Colour

The navigation software background colour can be changed according to the background colour selected from hardware user interface.



1. From the hardware radio interface, touch **“Back”** icon to go to **Main Menu** page.

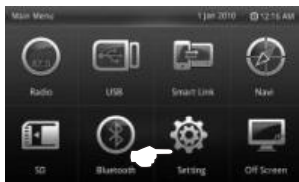

2. Touch **“Setting”**.



3. Touch **“Background”**.



4. Select and touch desired colour. The selected background colour will also be applied to the navigation user interface.



- **Software stops responding.**  
Remove the SD card from the navigation system, and then reinsert it back.
- **My search is showing too many results.**  
Try performing a search by entering unique part of the keyword, for example *IKANO* for Ikano Power Centre.
- **The location shown in the navigation system does not reflect my true current location.**  
Check if the navigation system is lock on to GPS satellite.
- **Voice guidance is not audible when navigating.**  
Check the volume control of the navigation system.
- **I am unable to search my desired destination in the map. / The software gave wrong turning instruction, wrong road names or inaccurate navigation.**  
The map data may be outdated. Go to [www.lokatoo.com](http://www.lokatoo.com) to update your map. You may also provide any map feedback by calling **Lokatoo Customer Service Hotline at 1800 88 0308** or fill up our feedback form at [www.lokatoo.com](http://www.lokatoo.com).
- **My navigation system is unable to acquire satellite signals.**  
Check your car tint. Certain metallized tints may block your GPS receiver from receiving GPS signals. Please send your navigation system to the nearest PERODUA service centre.
- **Abbreviation**
  - 3D**  
3 Dimensional
  - GPS**  
Global Positioning System
  - HDOP**  
Horizontal Dilution of Precision
  - SD**  
Secure Digital
  - WGS**  
World Geodetic System

For the latest version of this manual, please visit [www.lokatoo.com](http://www.lokatoo.com)

Amtel Cellular Sdn Bhd (278151-D)  
No 5, Jalan PJS 7/19, Bandar Sunway,  
46150 Petaling Jaya, Selangor D.E., Malaysia.  
Tel: 03-5632 6788 Fax: 03-5632 5678  
E-mail: [customerservice@lokatoo.com](mailto:customerservice@lokatoo.com)  
Customer Service Hotline: 1 800 88 0308

# **Car Rear View Camera User Manual**

# CAR REAR VIEW CAMERA

## 1. Camera, Television

The camera view will be displayed on the Multimedia System with Navigation screen when the car transmission is engaged to reverse position.

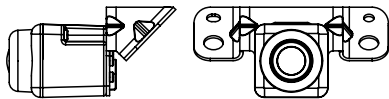

The camera is clipped to the car garnish.

## 2. Parking Lines

CHECK SURROUNDING FOR SAFETY

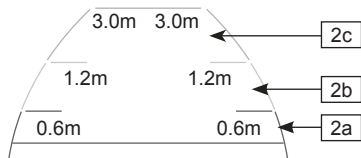

1. Car width extended line	<ul style="list-style-type: none"> <li>- Show guideline of car reverse when the car is reverse straightly.</li> <li>- Displayed car width extended line is wider than the actual car width.</li> </ul>
2. Interval guideline	<ul style="list-style-type: none"> <li>- Show the distance from the rear bumper</li> <li><b>2a</b> - About 0.6m behind (red line)</li> <li><b>2b</b> - About 1.2m behind (yellow line)</li> <li><b>2c</b> - About 3m behind (green line)</li> </ul>

<p><b>⚠ Warnings:</b></p>	
1.	Distance of guideline will be changed by number of passenger, loading and the road slope.
2.	Please confirm the safety of the rear and surrounding of the car before reversing.
3.	Car width extended line is displayed wider than the actual car width. Please confirm the safety of the rear and surrounding of the car before reversing.

## 3. Reverse Camera Specifications

Model	D20N
Image Sensor	PC6070K
Effective Pixels	680(H) X 480(V)
Power Supply	10.5~16V DC
Minimum Illumination	<1.0 LUX
Lens Angle ( Horizontal & Vertical )	120° & 90°(+/-3°)
TV System	PAL
S/N Ratio	>45dB
Video Output	1.0VPP/75Ω
Water Proof Rate	IP67
Operating Temperature	-20°C ~ +80°C
Storage Temperature	-40°C ~ +85°C
White Balance	Auto
Operating Current	<50mA
Resolution	380 TV Lines
Overlay Line	Static Status Overlay Line Status



**PASSION ENGINEERED**

**PERODUA SALES SDN BHD** (066332U)

Sungai Choh, Locked Bag 226, 48009 Rawang, Selangor Darul Ehsan, Malaysia. T: 03-6092 8888 F: 03-6733 0667 Perodua Contact Centre: 1800 88 6600

[www.perodua.com.my](http://www.perodua.com.my)